

GARSW 4 FLURO

ТИП: Подшипники скольжения, Сферические подшипники скольжения и наконечники штоков, Наконечники штоков, Необслуживаемые, С наружной резьбой, открытые, правая резьба, нержавеющая сталь, серия GARSW (FLURO)

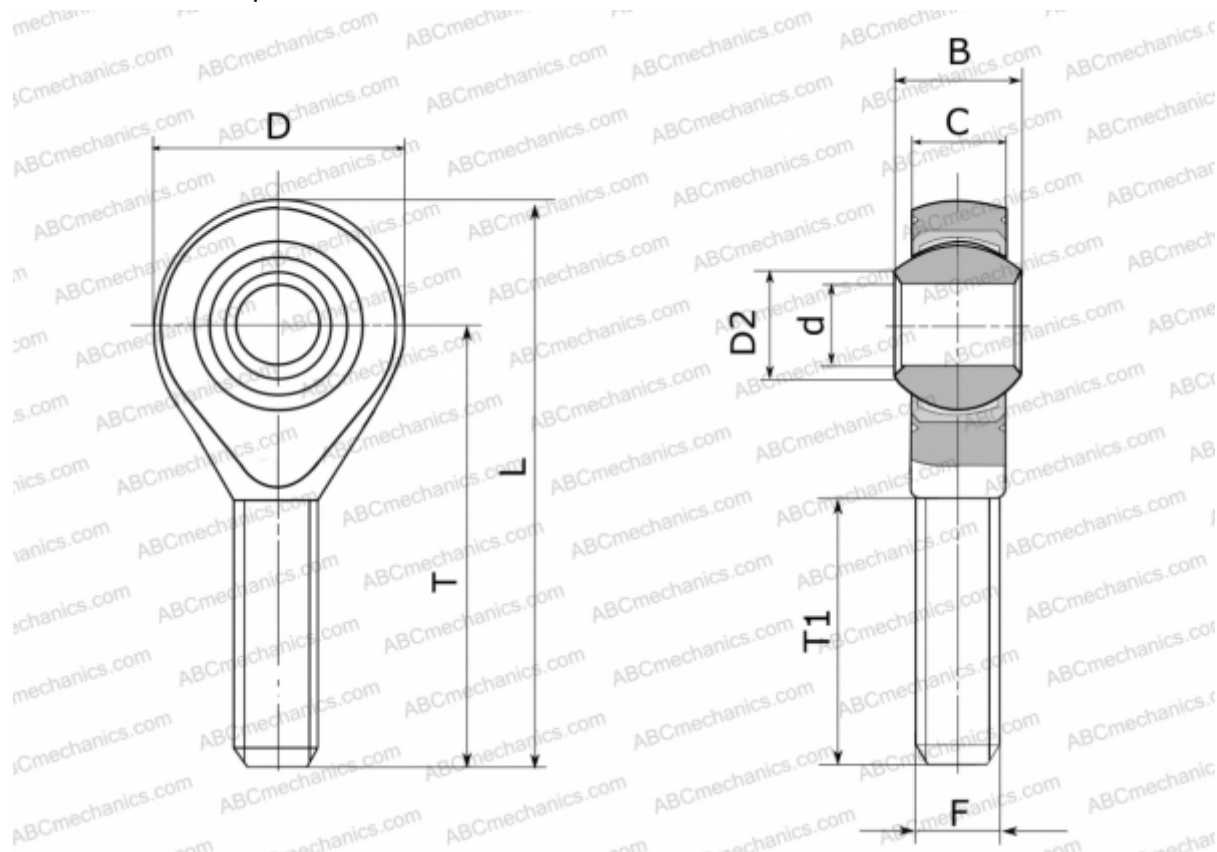

Технические характеристики

РАЗМЕРЫ, ММ

d	4,000
D	14,000
D2	6,500
B	7,000
L	37,000
T	30,000
T1	19,000
C	5,250
F	M 4

МАССА, КГ 0,009

ПРОИЗВОДИТЕЛЬ [FLURO](#)