

G...8-2RS FLURO

ТИП: Подшипники скольжения, Сферические подшипники скольжения и наконечники штоков, Наконечники штоков, Необслуживаемые, Контактные уплотнения с двух сторон, серия G...-2RS (FLURO)

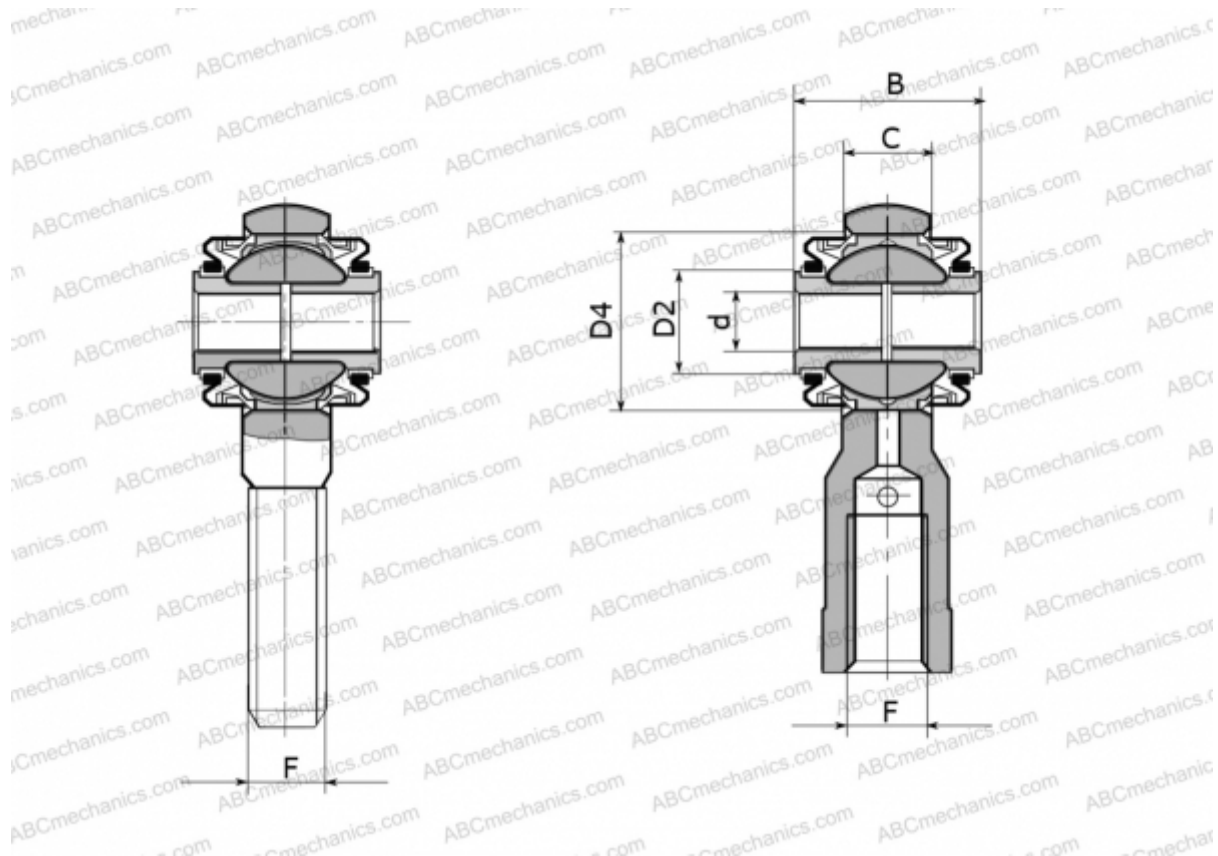

Технические характеристики

РАЗМЕРЫ, ММ

d	6,000
D2	10,500
D4	18,000
B	19,000
C	9,000
F	M 8

ПРОИЗВОДИТЕЛЬ

[FLURO](#)