

G...10-2RS FLURO

ТИП: Подшипники скольжения, Сферические подшипники скольжения и наконечники штоков, Наконечники штоков, Необслуживаемые, Контактные уплотнения с двух сторон, серия G...-2RS (FLURO)

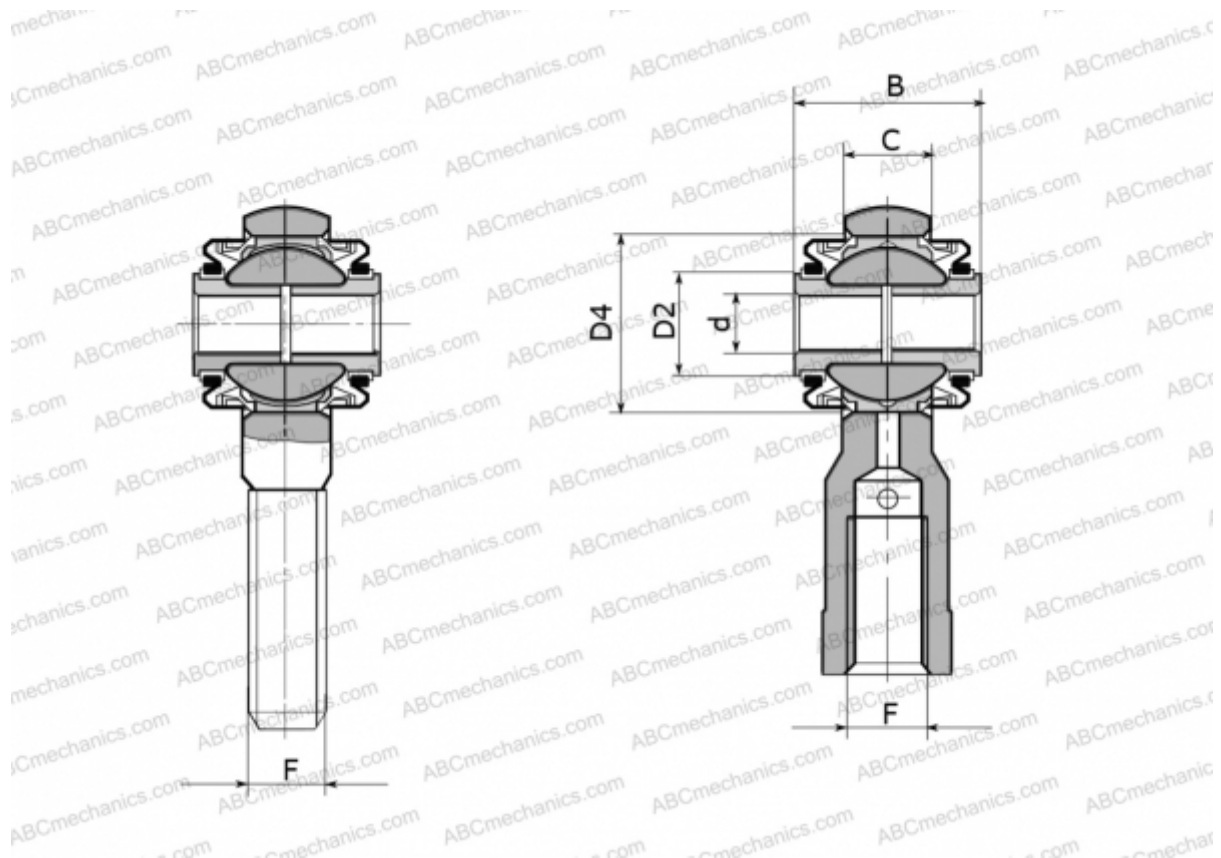

Технические характеристики

РАЗМЕРЫ, ММ

d	8,000
D2	12,500
D4	21,000
B	21,000
C	10,500
F	M 10

ПРОИЗВОДИТЕЛЬ

[FLURO](#)