

G...16-2RS FLURO

ТИП: Подшипники скольжения, Сферические подшипники скольжения и наконечники штоков, Наконечники штоков, Необслуживаемые, Контактные уплотнения с двух сторон, серия G...-2RS (FLURO)

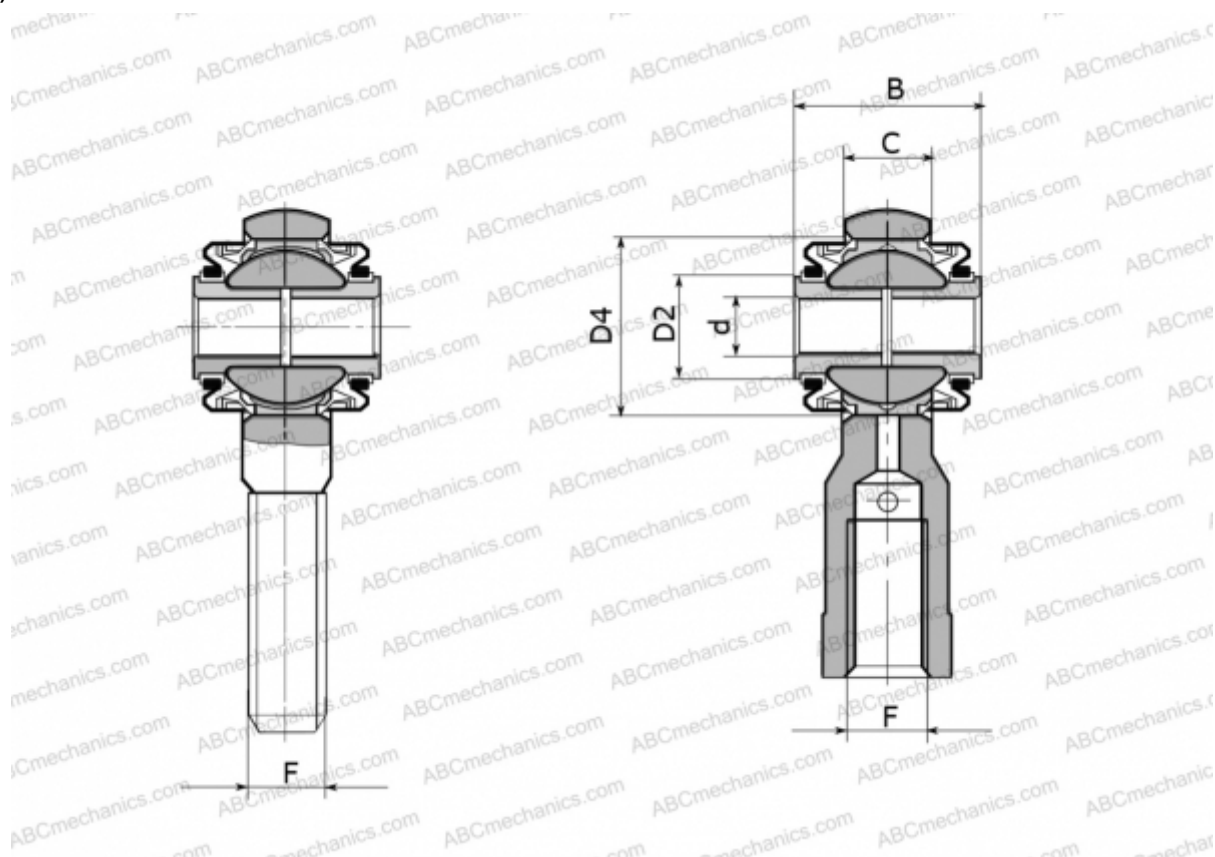

Технические характеристики

РАЗМЕРЫ, ММ

d	14,000
D2	18,500
D4	32,000
B	28,000
C	15,000
F	M 16

ПРОИЗВОДИТЕЛЬ

[FLURO](#)