

## G...5-BO FLURO

ТИП: Подшипники скольжения, Сферические подшипники скольжения и наконечники штоков, Наконечники штоков, Необслуживаемые, С болтом и резьбой, для соединения под прямым углом, серия G...-BO (FLURO)

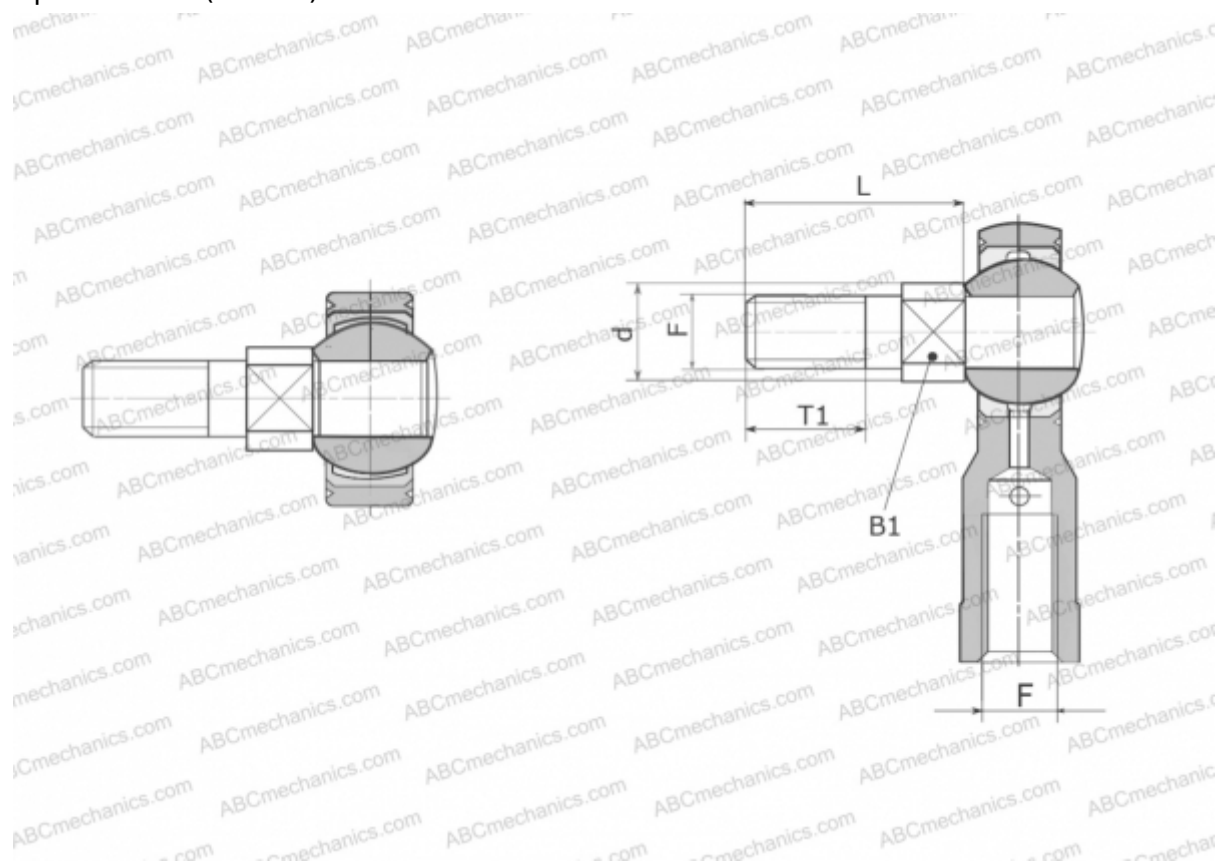

### Технические характеристики

#### РАЗМЕРЫ, ММ

d	7,800
B1	7,000
L	16,000
T1	9,000
F	M 5

**МАССА, КГ** 0,005

**ПРОИЗВОДИТЕЛЬ** [FLURO](#)