

G...6-BO FLURO

ТИП: Подшипники скольжения, Сферические подшипники скольжения и наконечники штоков, Наконечники штоков, Необслуживаемые, С болтом и резьбой, для соединения под прямым углом, серия G...-BO (FLURO)

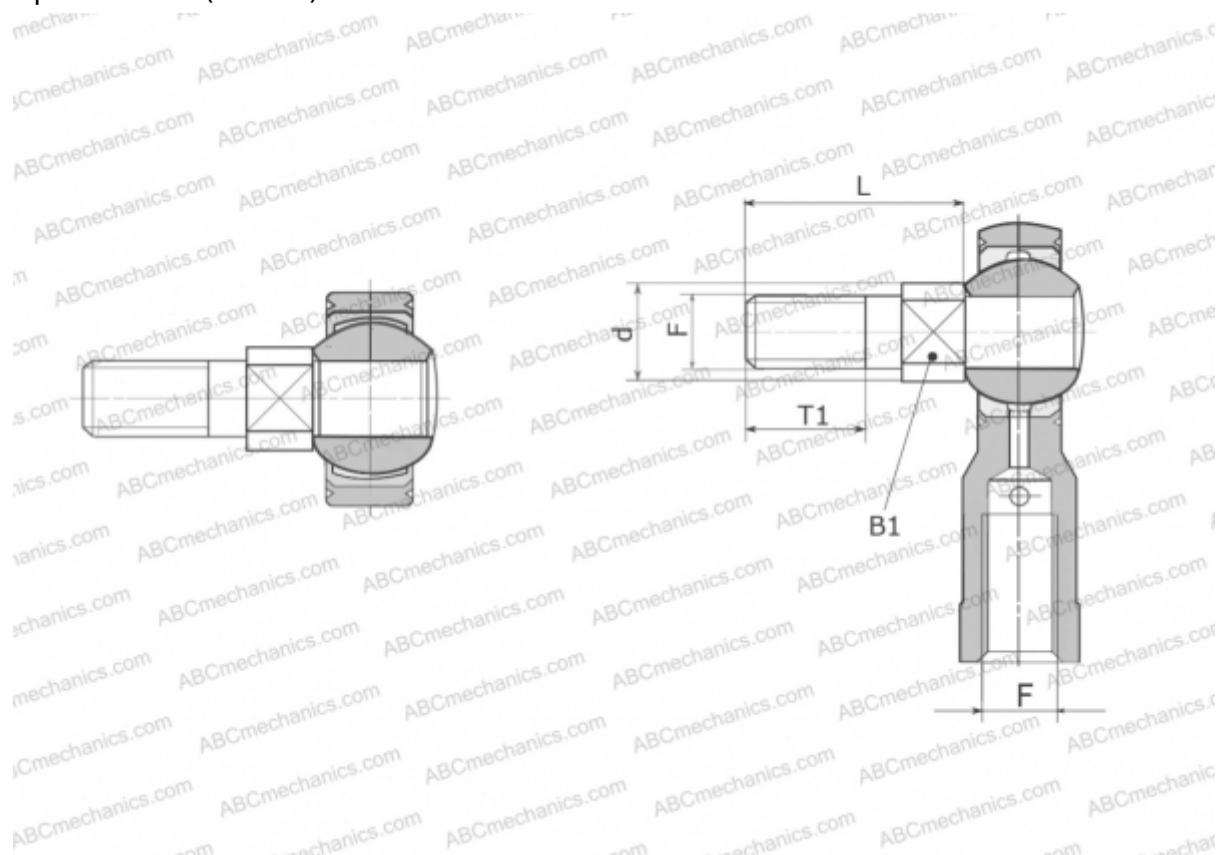

Технические характеристики

РАЗМЕРЫ, ММ

d	9,000
B1	8,000
L	18,500
T1	10,000
F	M 6

МАССА, КГ 0,010

ПРОИЗВОДИТЕЛЬ [FLURO](#)