

G...8-BO FLURO

ТИП: Подшипники скольжения, Сферические подшипники скольжения и наконечники штоков, Наконечники штоков, Необслуживаемые, С болтом и резьбой, для соединения под прямым углом, серия G...-BO (FLURO)

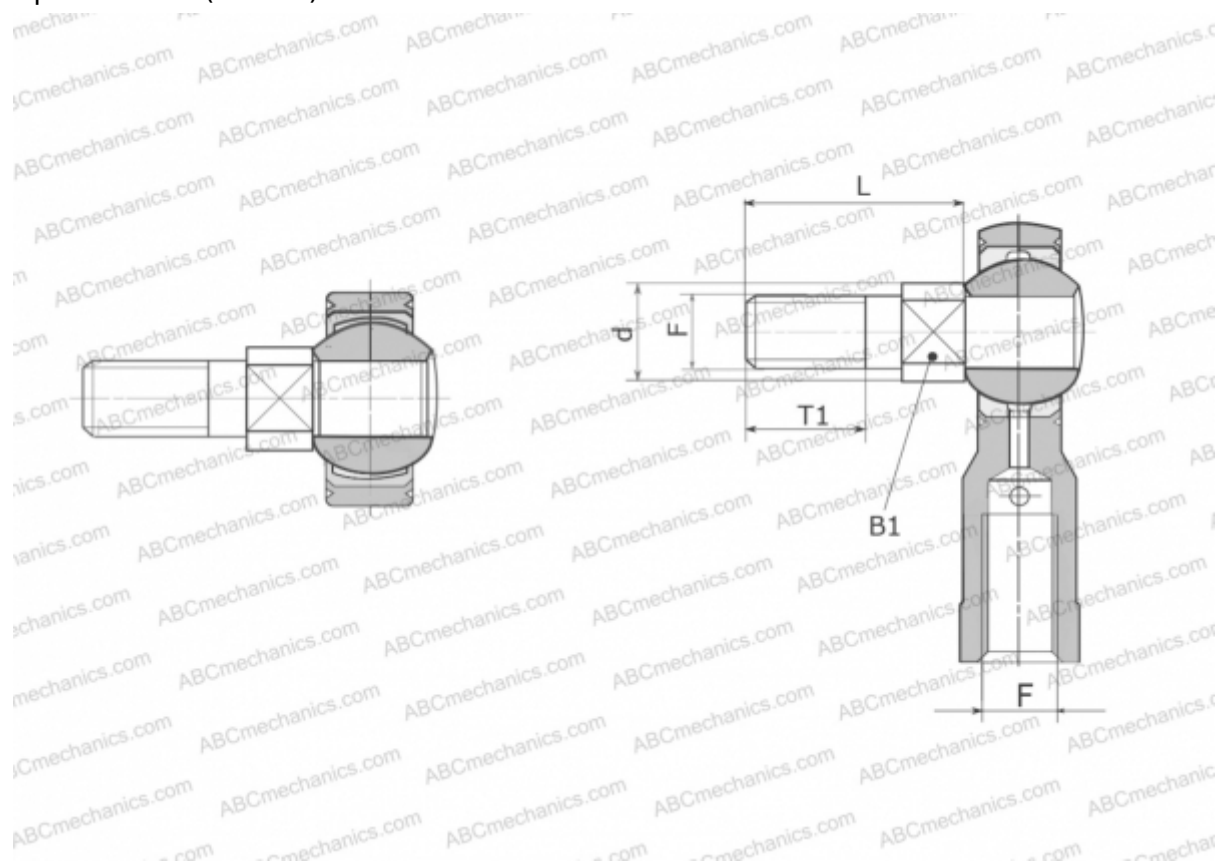

Технические характеристики

РАЗМЕРЫ, ММ

d	10,500
B1	8,000
L	23,500
T1	13,000
F	M 8

МАССА, КГ 0,012

ПРОИЗВОДИТЕЛЬ [FLURO](#)