

## G...12-BO FLURO

ТИП: Подшипники скольжения, Сферические подшипники скольжения и наконечники штоков, Наконечники штоков, Необслуживаемые, С болтом и резьбой, для соединения под прямым углом, серия G...-BO (FLURO)

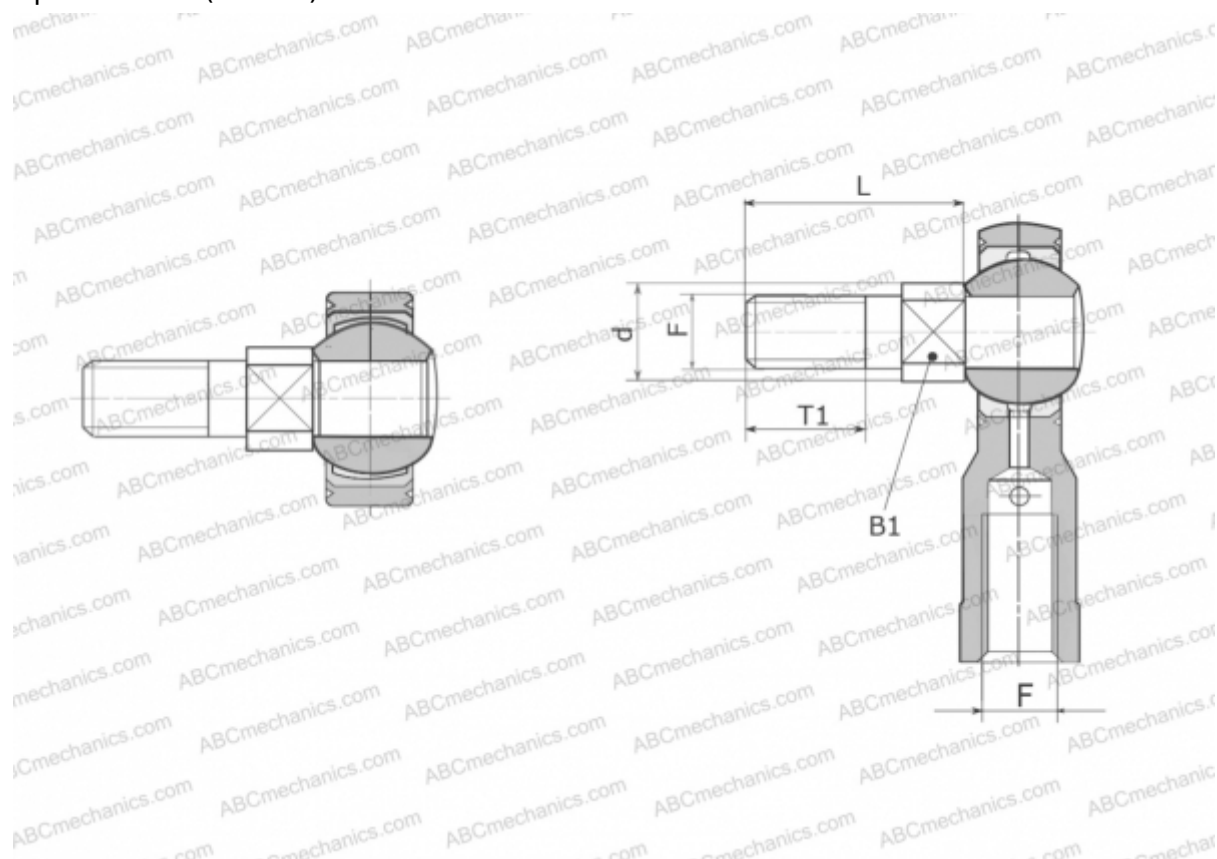

### Технические характеристики

#### РАЗМЕРЫ, ММ

d	15,000
B1	14,000
L	32,500
T1	20,000
F	M 12

**МАССА, КГ** 0,040

**ПРОИЗВОДИТЕЛЬ** [FLURO](#)