

G...16-BO FLURO

ТИП: Подшипники скольжения, Сферические подшипники скольжения и наконечники штоков, Наконечники штоков, Необслуживаемые, С болтом и резьбой, для соединения под прямым углом, серия G...-BO (FLURO)

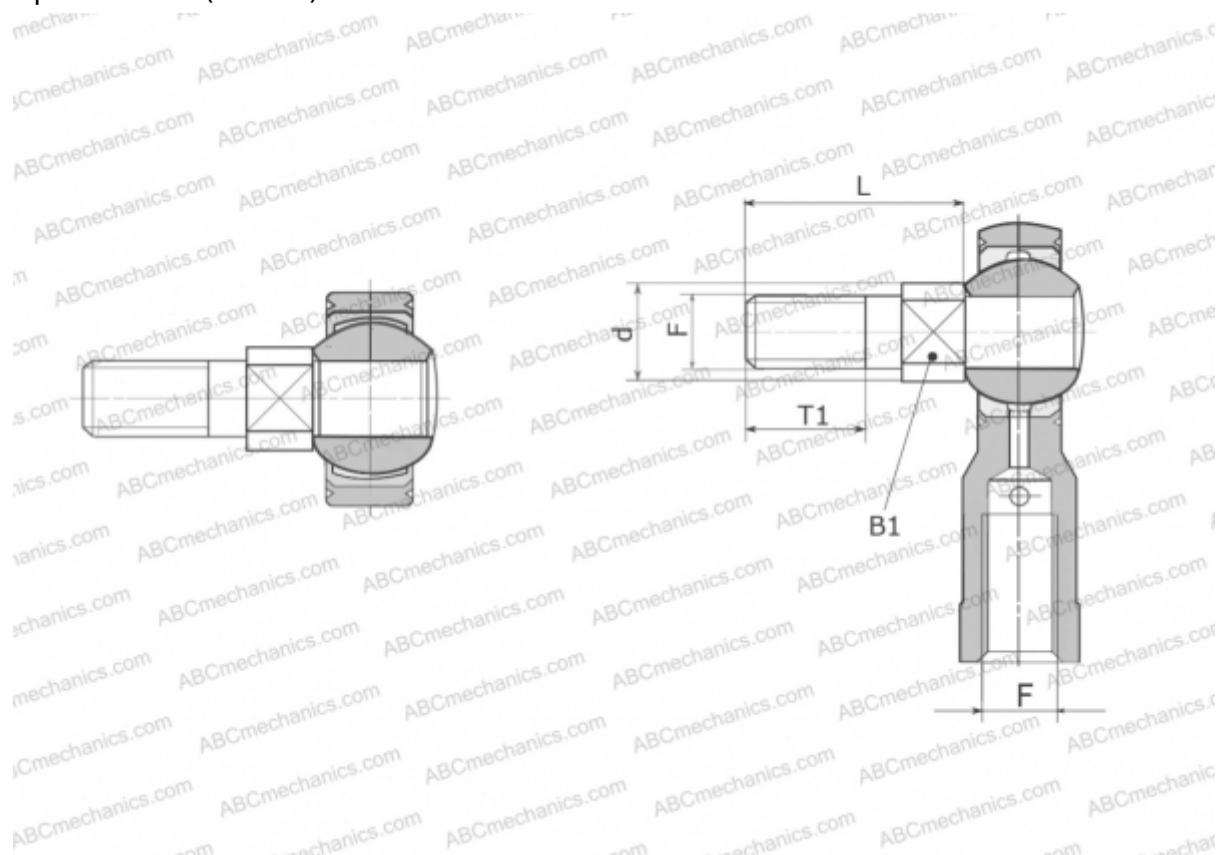

Технические характеристики

РАЗМЕРЫ, ММ

d	19,000
B1	17,000
L	42,500
T1	24,000
F	M 16

МАССА, КГ 0,090

ПРОИЗВОДИТЕЛЬ [FLURO](#)