

G...20-BO FLURO

ТИП: Подшипники скольжения, Сферические подшипники скольжения и наконечники штоков, Наконечники штоков, Необслуживаемые, С болтом и резьбой, для соединения под прямым углом, серия G...-BO (FLURO)

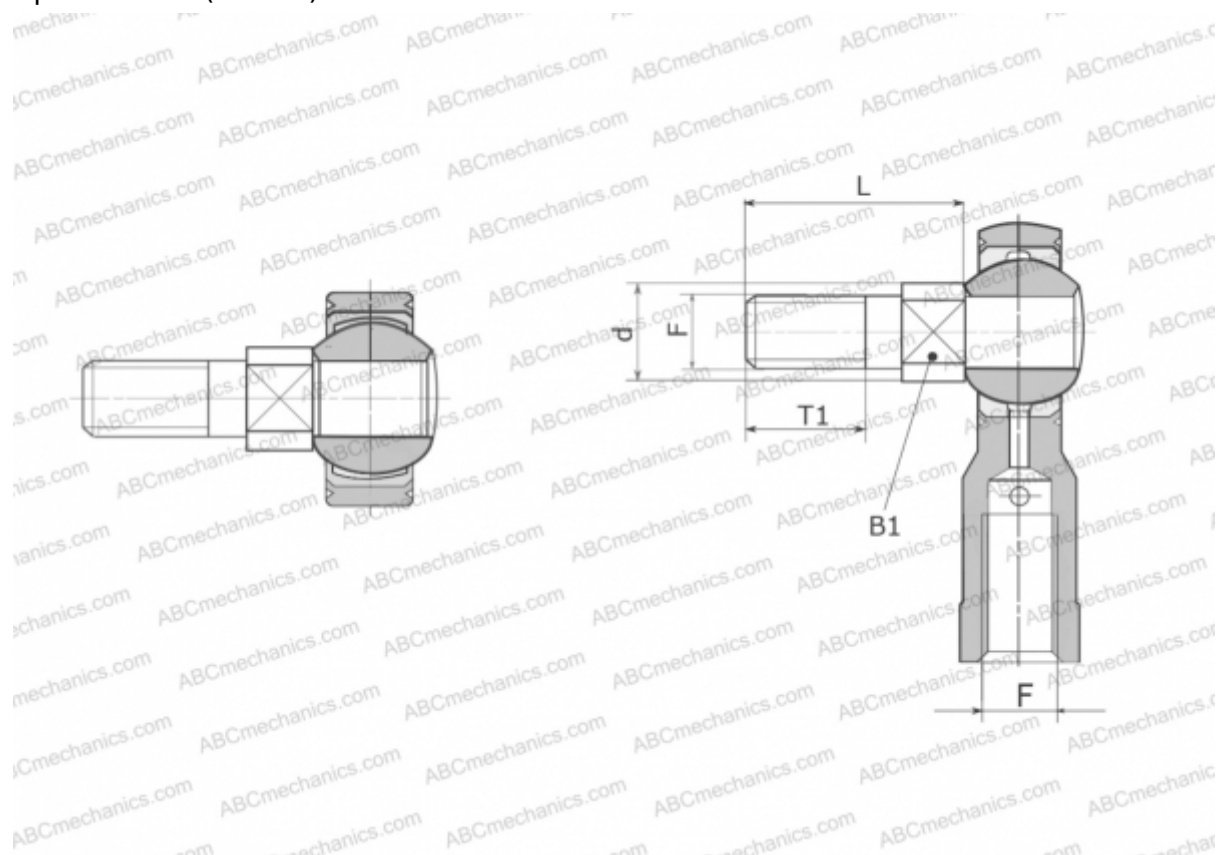

Технические характеристики

РАЗМЕРЫ, ММ

d	24,000
B1	22,000
L	57,000
T1	35,000
F	M 20

МАССА, КГ 0,200

ПРОИЗВОДИТЕЛЬ [FLURO](#)