

## GIS 3 FLURO

ТИП: Подшипники скольжения, Сферические подшипники скольжения и наконечники штоков, Наконечники штоков, Обслуживаемые, С внутренней резьбой, открытые, правая резьба, серия GIS (FLURO)

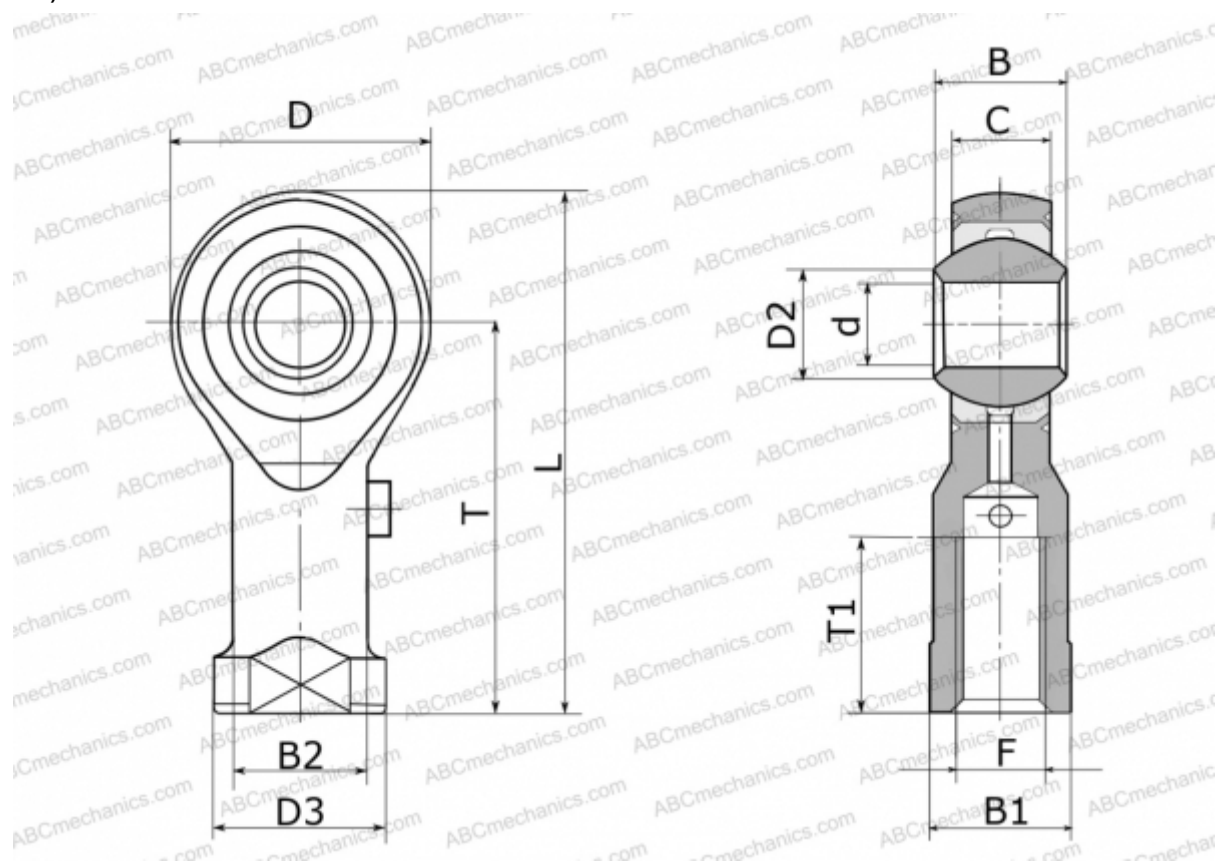

### Технические характеристики

#### РАЗМЕРЫ, ММ

d	3,000
D	14,000
D2	5,100
D3	6,500
B	6,000
B1	5,500
B2	5,000
L	27,000
T	21,000
T1	10,000
C	4,500
F	M 3

#### ПРОИЗВОДИТЕЛЬ

[FLURO](#)