

## GILS 2 FLURO

ТИП: Подшипники скольжения, Сферические подшипники скольжения и наконечники штоков, Наконечники штоков, Обслуживаемые, С внутренней резьбой, открытые, левая резьба, серия GILS (FLURO)

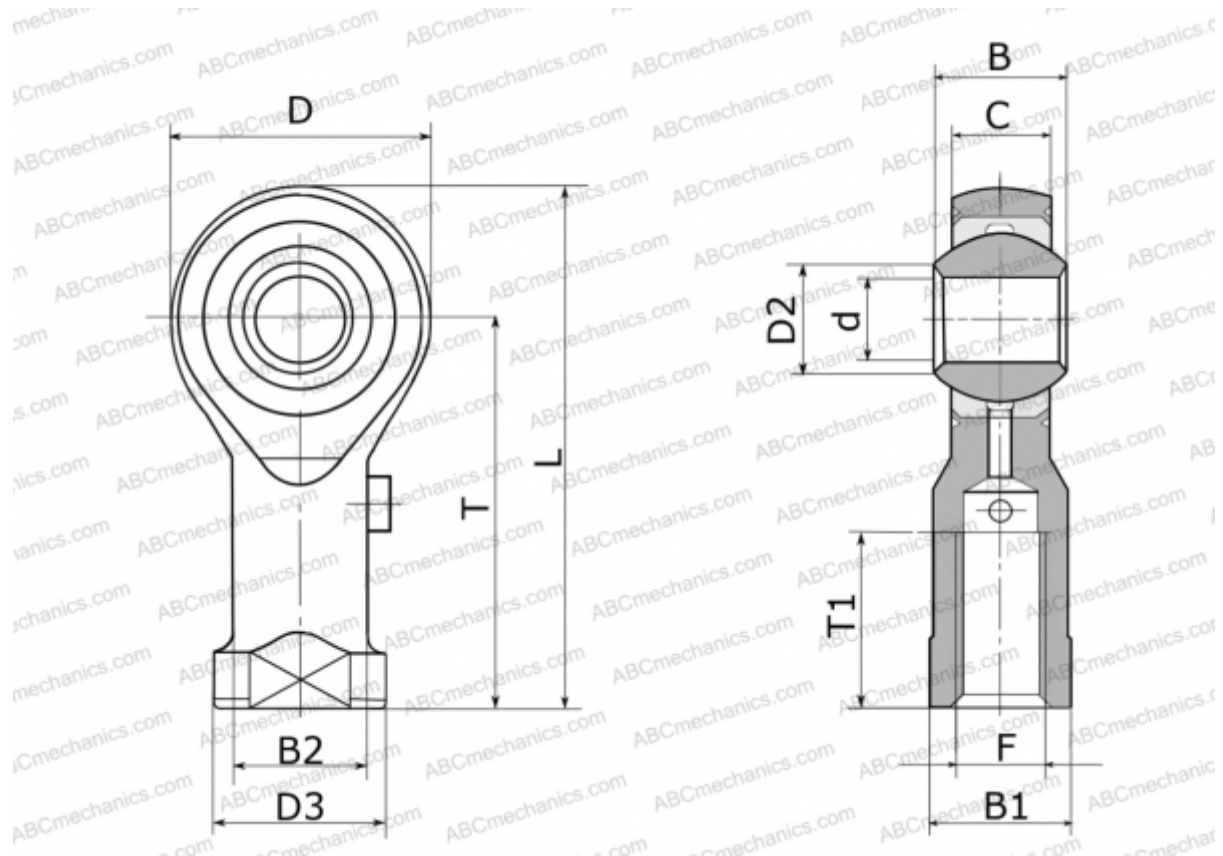

### Технические характеристики

#### РАЗМЕРЫ, ММ

d	2,000
D	9,000
D2	2,600
D3	4,500
B	4,500
B1	4,000
B2	3,800
L	20,500
T	16,000
T1	7,000
C	3,600
F	M 2

#### ПРОИЗВОДИТЕЛЬ

[FLURO](#)

#### МАССА, КГ

0,003