

## GAS 2 FLURO

ТИП: Подшипники скольжения, Сферические подшипники скольжения и наконечники штоков, Наконечники штоков, Обслуживаемые, С наружной резьбой, открытые, правая резьба, серия GAS (FLURO)

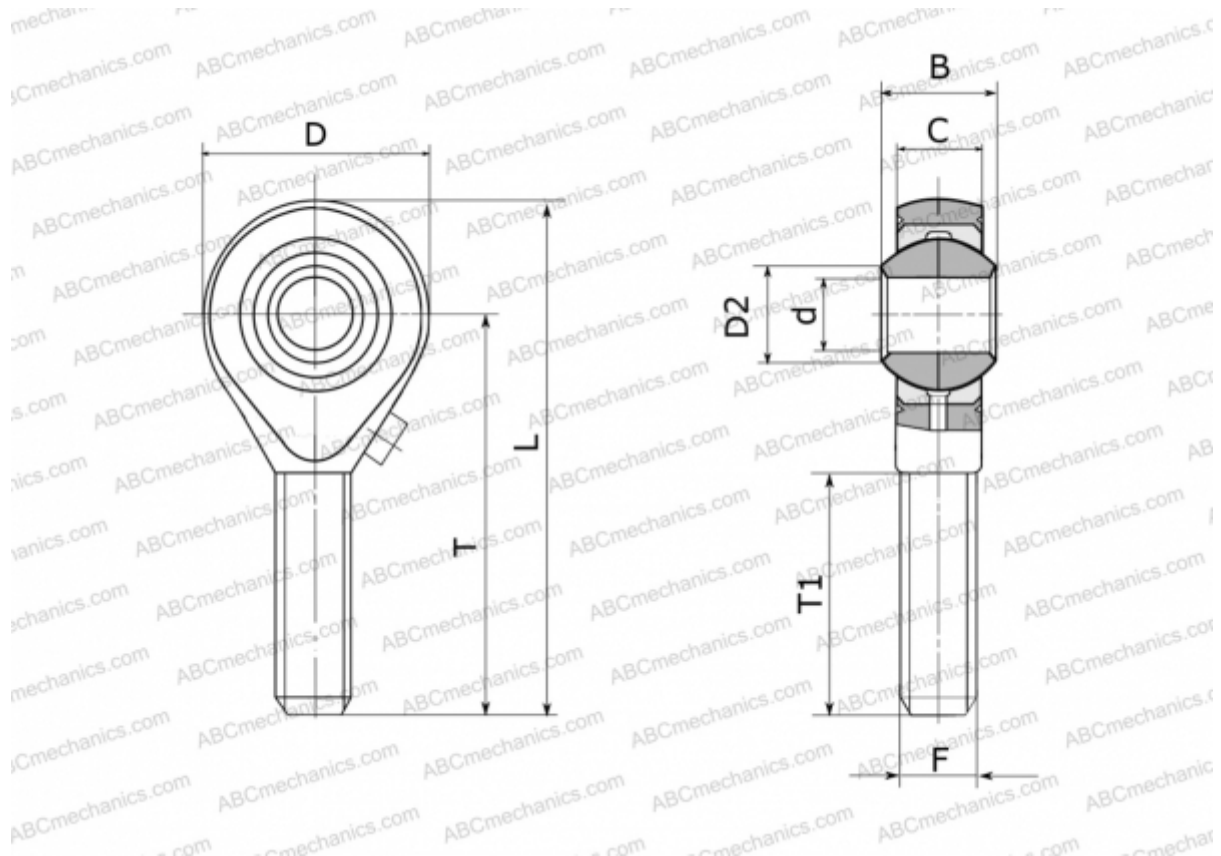

### Технические характеристики

#### РАЗМЕРЫ, ММ

d	2,000
D	9,000
D2	2,600
B	4,500
L	24,500
T	20,000
T1	12,000
C	3,600
F	M 2

**МАССА, КГ** 0,003

**ПРОИЗВОДИТЕЛЬ** [FLURO](#)