

GARS 3 FLURO

ТИП: Подшипники скольжения, Сферические подшипники скольжения и наконечники штоков, Наконечники штоков, Обслуживаемые, С наружной резьбой, открытые, правая резьба, нержавеющая сталь, серия GARS (FLURO)

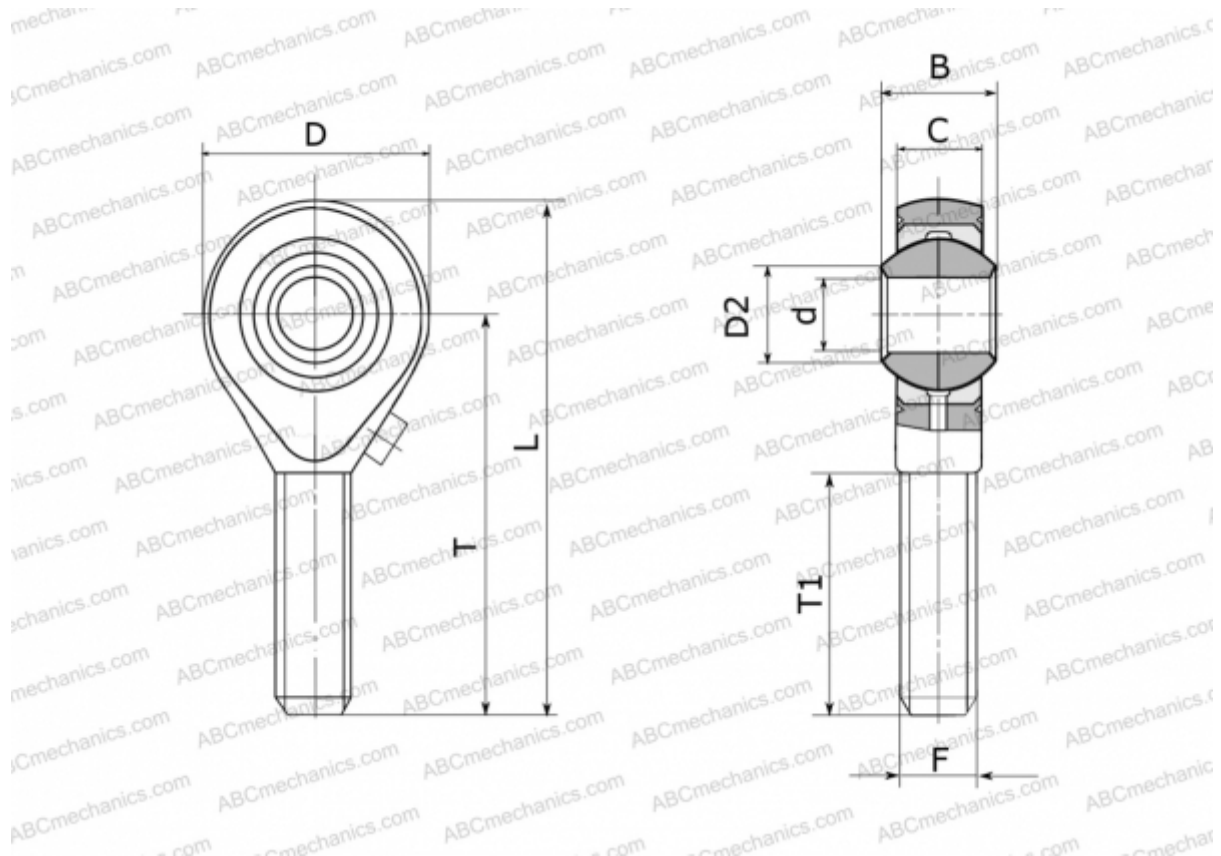

Технические характеристики

РАЗМЕРЫ, ММ

d	3,000
D	14,000
D2	5,100
B	6,000
L	33,000
T	26,000
T1	15,000
C	4,500
F	M 3

МАССА, КГ 0,006

ПРОИЗВОДИТЕЛЬ [FLURO](#)