

EGB2225-E40 INA

Втулки подшипников скольжения

ТИП: Подшипники скольжения, Втулки, упорные шайбы и полосы, Втулки, Без буртика, Необслуживаемые, со стальной основой (INA)

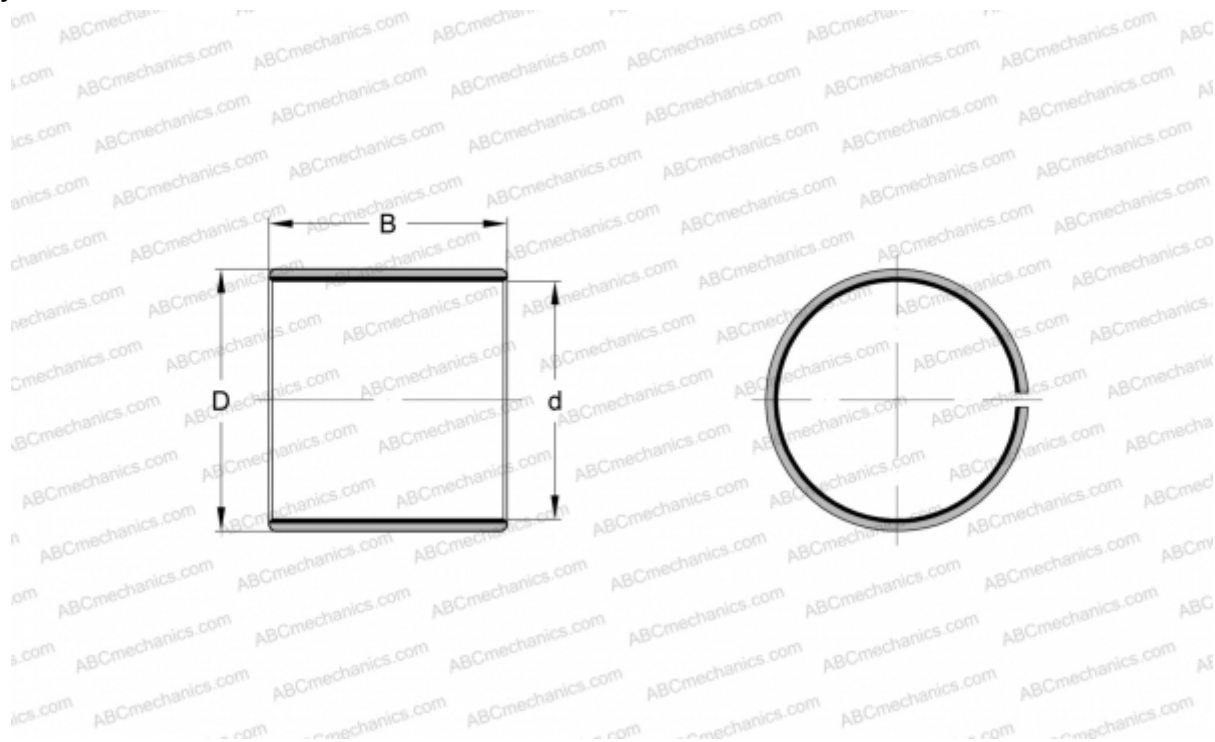

Технические характеристики

РАЗМЕРЫ, ММ

d	22,000
D	25,000
B	25,000

МАССА, КГ 0,020

ПРОИЗВОДИТЕЛЬ [INA](#)

ЗАМЕНЯЕТ

PAР2225-P14