

EGB11060-E40 INA

Втулки подшипников скольжения

ТИП: Подшипники скольжения, Втулки, упорные шайбы и полосы, Втулки, Без буртика, Необслуживаемые, со стальной основой (INA)

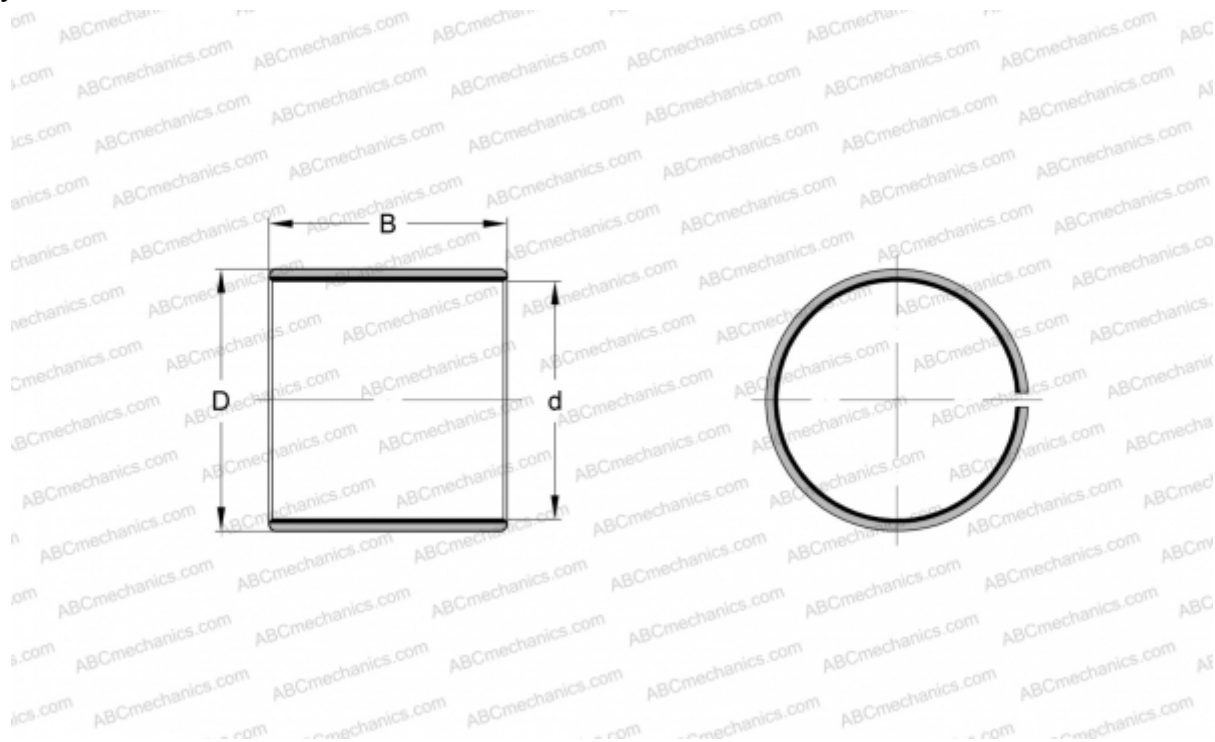

Технические характеристики

РАЗМЕРЫ, ММ

d	110,000
D	115,000
B	60,000

МАССА, КГ 0,398

ПРОИЗВОДИТЕЛЬ [INA](#)

ЗАМЕНЯЕТ

PAP11060-P14