

## ZWB9010560 INA

Втулки подшипников скольжения

ТИП: Подшипники скольжения, Втулки, упорные шайбы и полосы, Втулки, Без буртика, Цилиндрические втулки подшипников скольжения, намотанные, с ELGOTEX, необслуживаемые, износостойкие (INA)

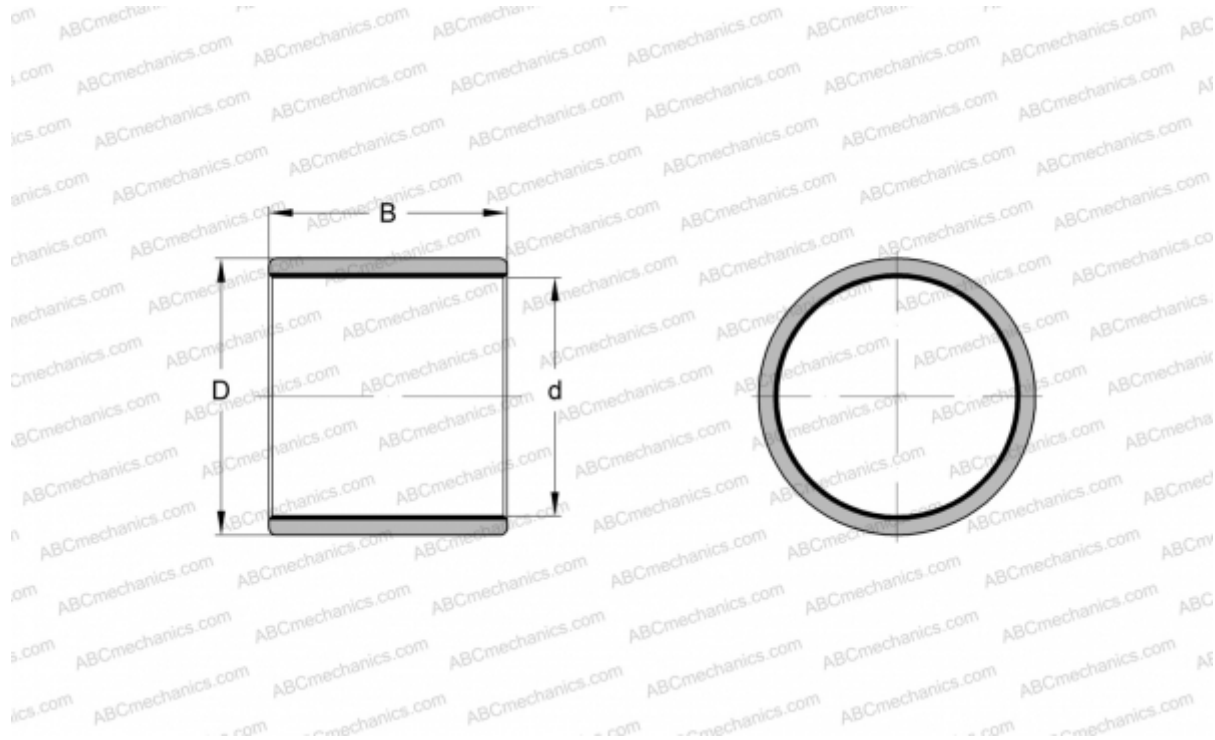

### Технические характеристики

#### РАЗМЕРЫ, ММ

d	90,000
D	105,000
B	60,000

**МАССА, КГ** 0,248

**ПРОИЗВОДИТЕЛЬ** [INA](#)