

ZWB160180120 INA

Втулки подшипников скольжения

ТИП: Подшипники скольжения, Втулки, упорные шайбы и полосы, Втулки, Без буртика, Цилиндрические втулки подшипников скольжения, намотанные, с ELGOTEX, необслуживаемые, износостойкие (INA)

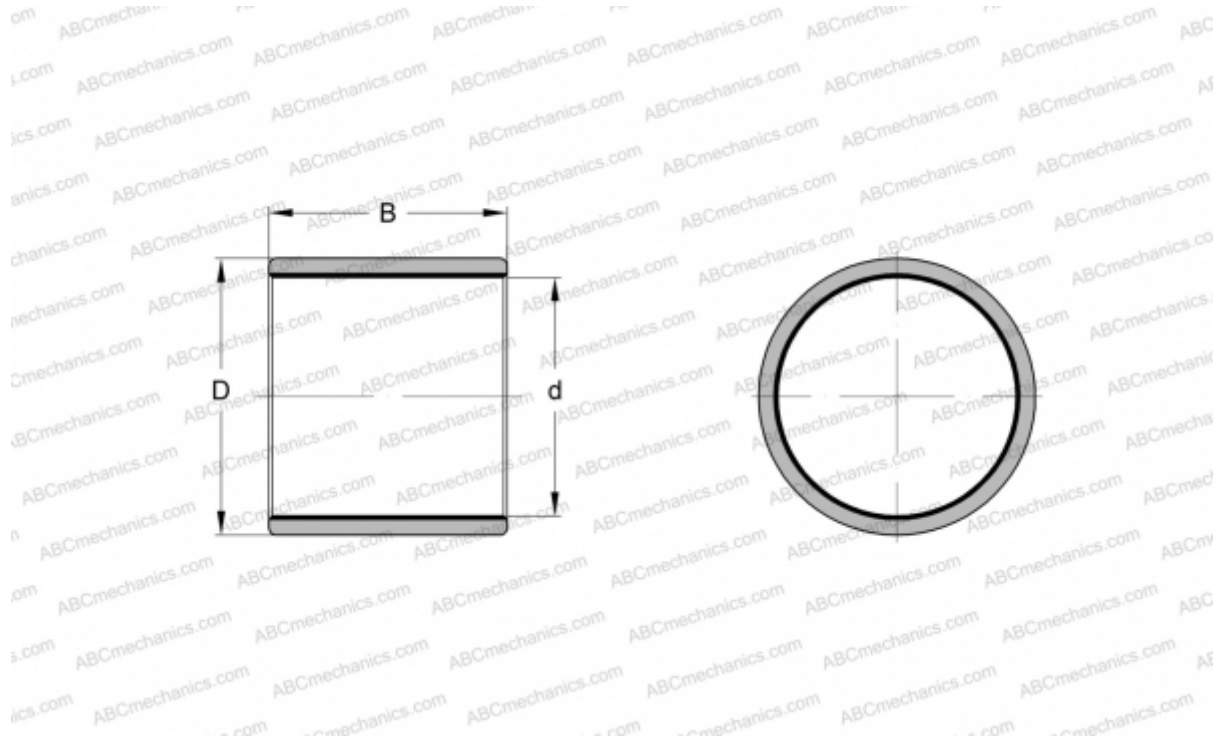

Технические характеристики

РАЗМЕРЫ, ММ

d	160,000
D	180,000
B	120,000

МАССА, КГ 1,154

ПРОИЗВОДИТЕЛЬ [INA](#)