

ZWB170190200 INA

Втулки подшипников скольжения

ТИП: Подшипники скольжения, Втулки, упорные шайбы и полосы, Втулки, Без буртика, Цилиндрические втулки подшипников скольжения, намотанные, с ELGOTEX, необслуживаемые, износостойкие (INA)

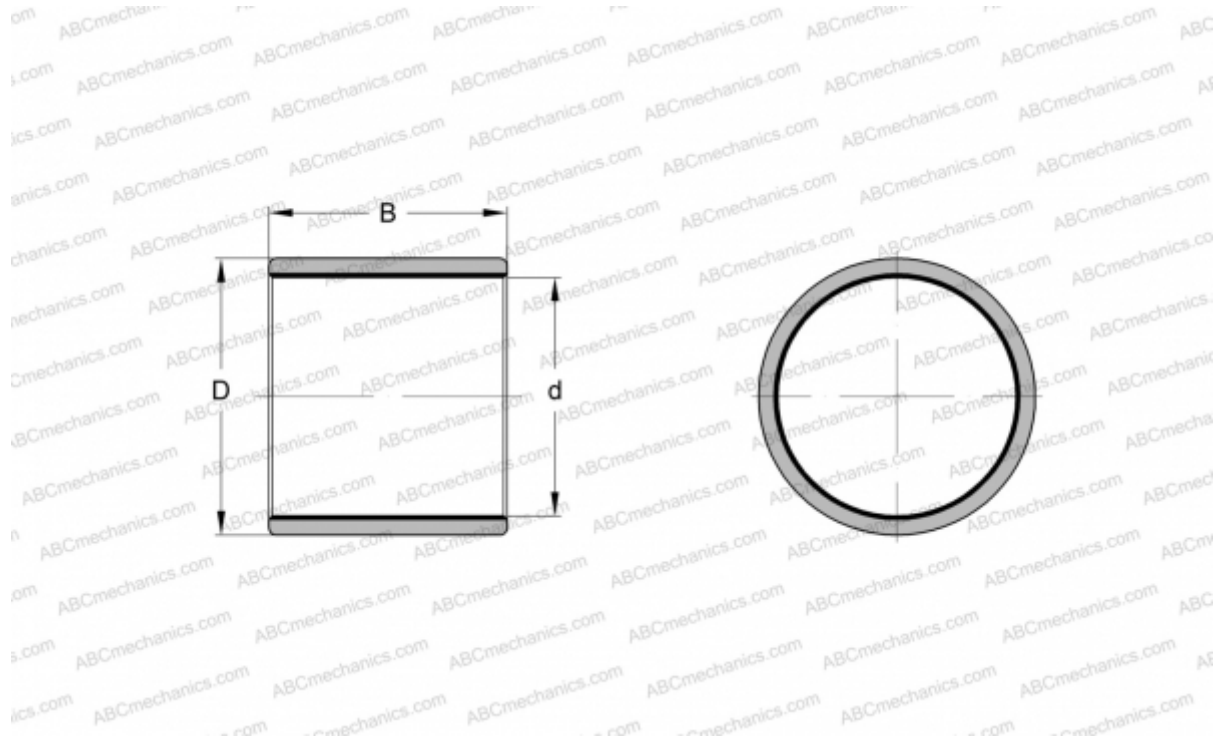

Технические характеристики

РАЗМЕРЫ, ММ

d	170,000
D	190,000
B	200,000

МАССА, КГ 2,036

ПРОИЗВОДИТЕЛЬ [INA](#)