

PRM 252830 SKF

Втулки подшипников скольжения

ТИП: Подшипники скольжения, Втулки, упорные шайбы и полосы, Втулки, Без буртика, Сформированные из полосы бронзы (SKF)

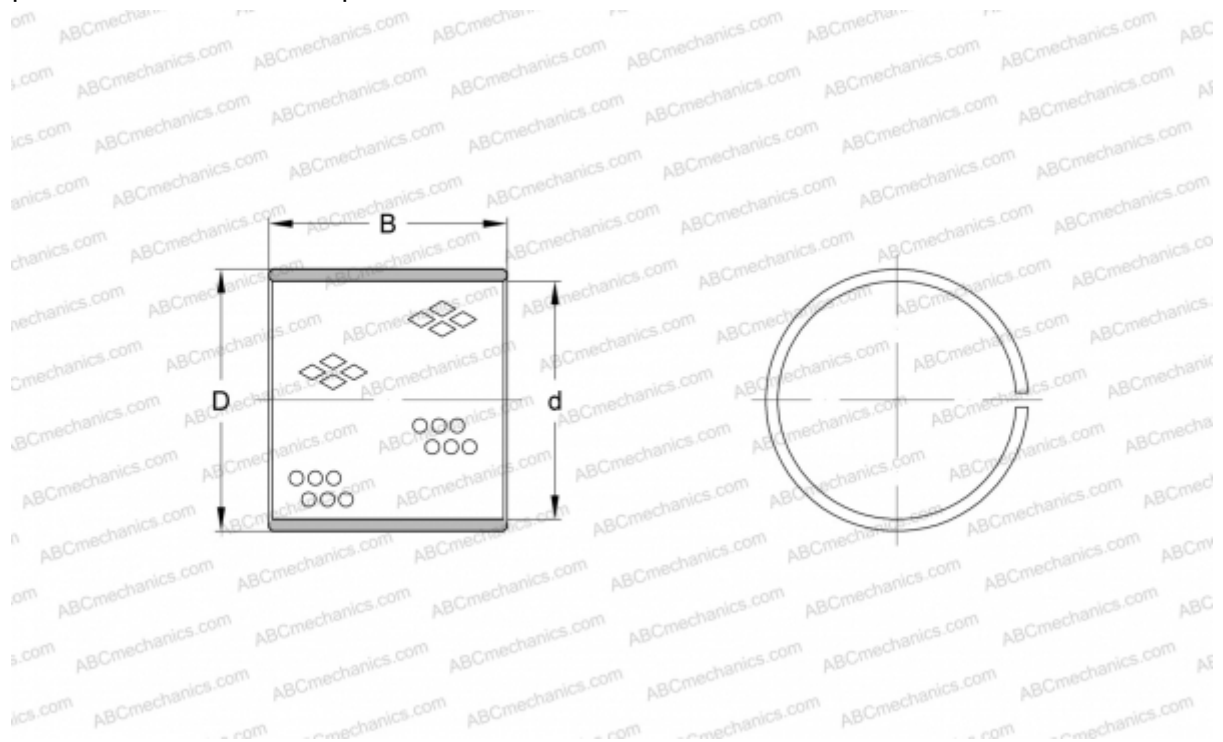

Технические характеристики

РАЗМЕРЫ, ММ

d	25,000
D	28,000
B	30,000

ПРОИЗВОДИТЕЛЬ

[SKF](#)