

EGF18100-E40-B INA

Втулки подшипников скольжения

ТИП: Подшипники скольжения, Втулки, упорные шайбы и полосы, Втулки, С буртиком, Необслуживаемые, с основой из бронзы (INA)

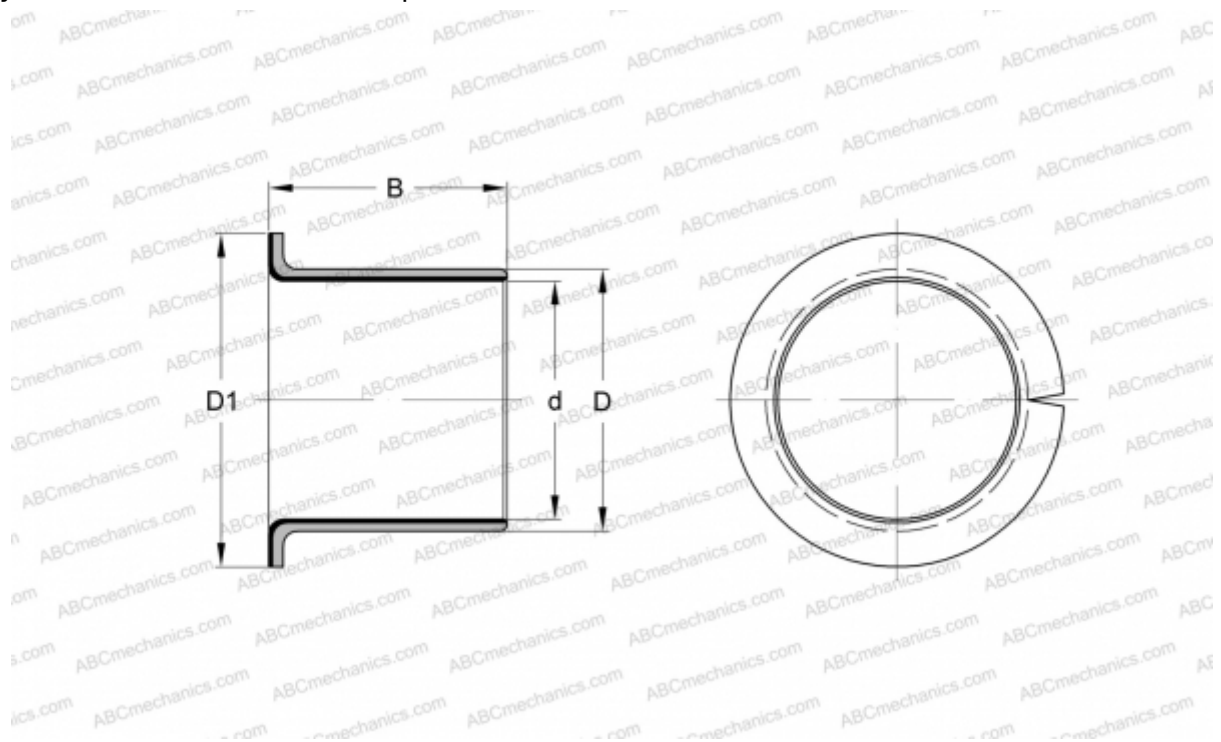

Технические характеристики

РАЗМЕРЫ, ММ

d	18,000
D	20,000
D1	26,000
B	10,000

МАССА, КГ 0,006

ПРОИЗВОДИТЕЛЬ [INA](http://www.ina.com)

ЗАМЕНЯЕТ

PAF18100-P11