

EGF30260-E40-B INA

Втулки подшипников скольжения

ТИП: Подшипники скольжения, Втулки, упорные шайбы и полосы, Втулки, С буртиком, Необслуживаемые, с основой из бронзы (INA)

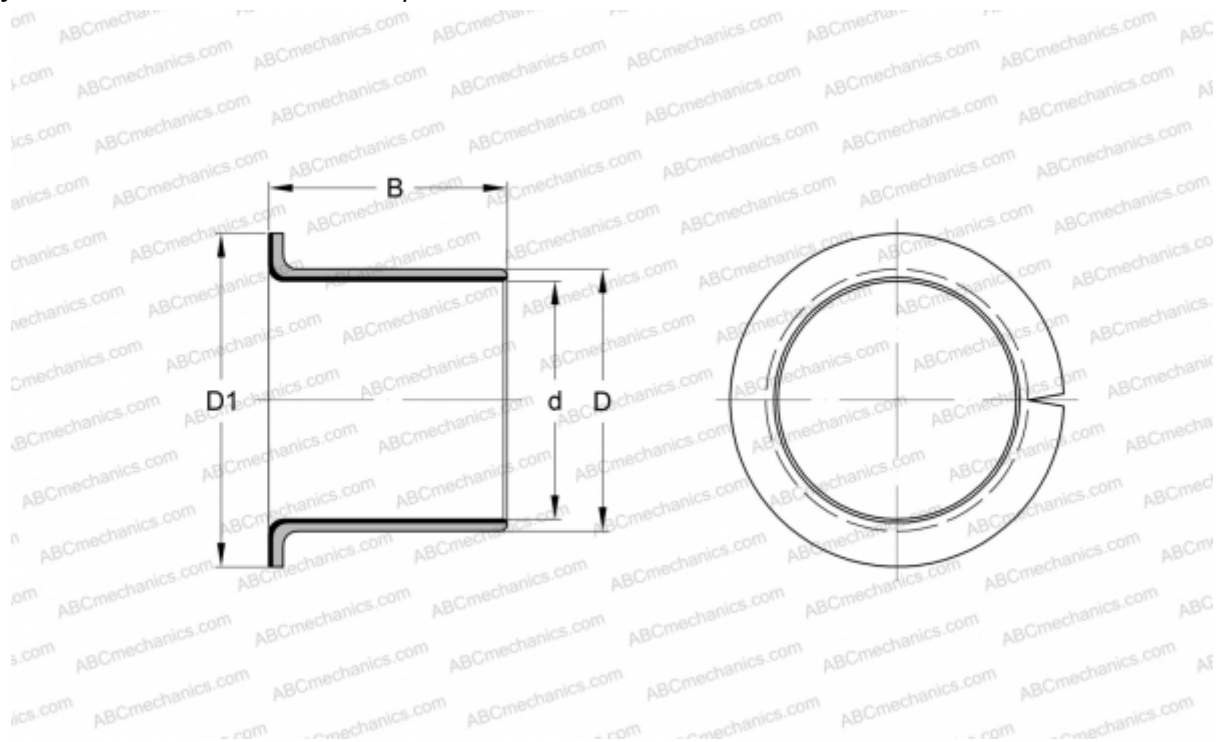

Технические характеристики

РАЗМЕРЫ, ММ

d	30,000
D	34,000
D1	42,000
B	26,000

МАССА, КГ 0,049

ПРОИЗВОДИТЕЛЬ [INA](http://www.ina.com)

ЗАМЕНЯЕТ

PAF30260-P11