

PCMF 060804 E SKF

Втулки подшипников скольжения

ТИП: Подшипники скольжения, Втулки, упорные шайбы и полосы, Втулки, С буртиком, Необслуживаемые, из композитного материала PTFE (SKF)

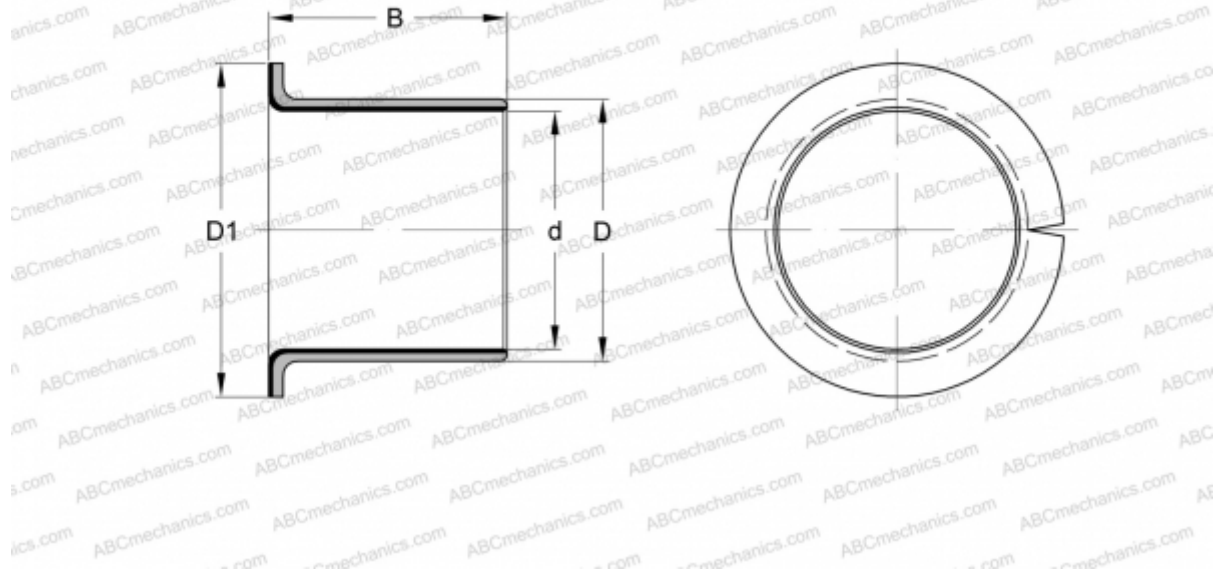

Технические характеристики

РАЗМЕРЫ, ММ

d	6,000
D	8,000
D1	12,000
B	4,000

МАССА, КГ 0,001

ПРОИЗВОДИТЕЛЬ [SKF](#)

ЗАМЕНЯЕТ

PCMF060804B