

PCMF 081005.5 E SKF

Втулки подшипников скольжения

ТИП: Подшипники скольжения, Втулки, упорные шайбы и полосы, Втулки, С буртиком, Необслуживаемые, из композитного материала PTFE (SKF)

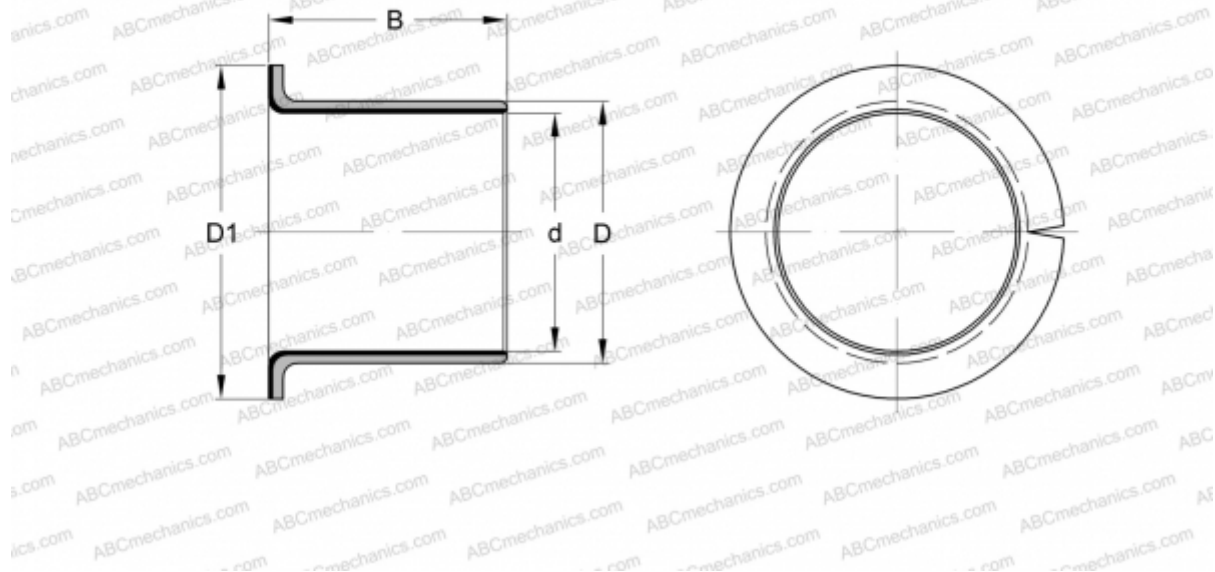

Технические характеристики

РАЗМЕРЫ, ММ

d	8,000
D	10,000
D1	15,000
B	5,500

МАССА, КГ 0,002

ПРОИЗВОДИТЕЛЬ [SKF](#)

ЗАМЕНЯЕТ

PCMF081005.5B