

## PCMF 081007.5 E SKF

Втулки подшипников скольжения

ТИП: Подшипники скольжения, Втулки, упорные шайбы и полосы, Втулки, С буртиком, Необслуживаемые, из композитного материала PTFE (SKF)

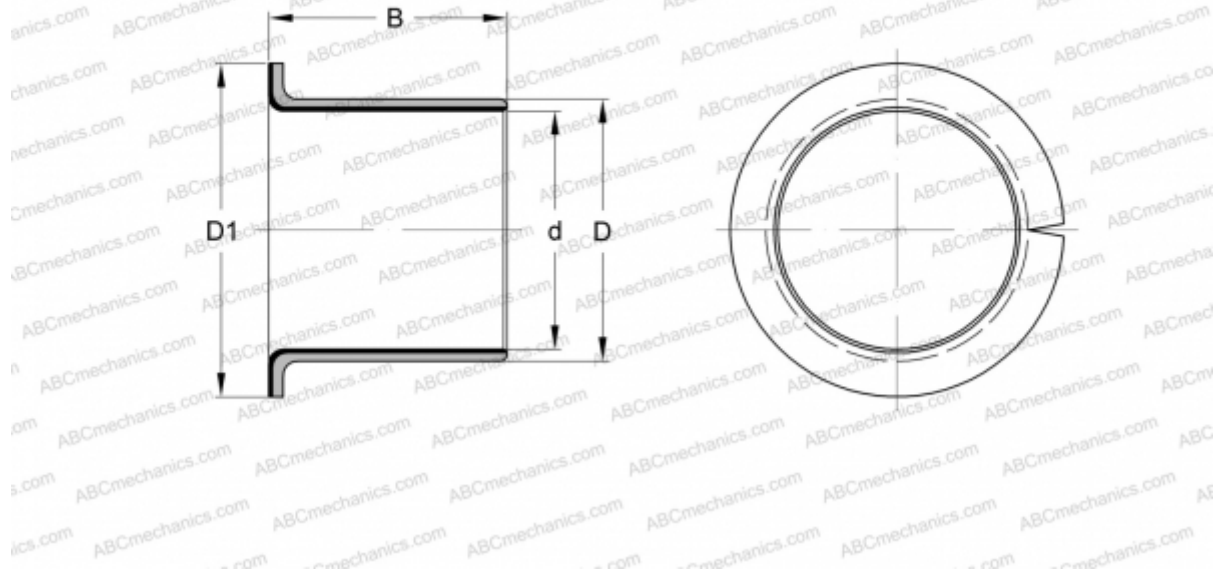

### Технические характеристики

#### РАЗМЕРЫ, ММ

d	8,000
D	10,000
D1	15,000
B	7,500

**МАССА, КГ** 0,003

**ПРОИЗВОДИТЕЛЬ** [SKF](#)

#### ЗАМЕНЯЕТ

PCMF081007.5B