

## PBMF 061206 M1 SKF

Втулки подшипников скольжения

ТИП: Подшипники скольжения, Втулки, упорные шайбы и полосы, Втулки, С буртиком, Бронзовые втулки (SKF)

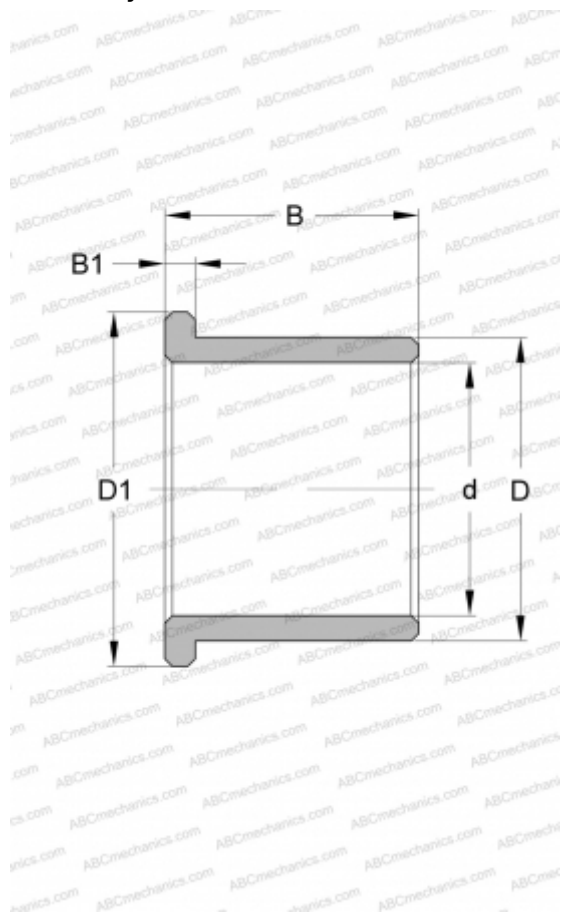

### Технические характеристики

#### РАЗМЕРЫ, ММ

d	6,000
D	12,000
D1	14,000
B	6,000
B1	2,000

#### ПРОИЗВОДИТЕЛЬ

[SKF](#)