

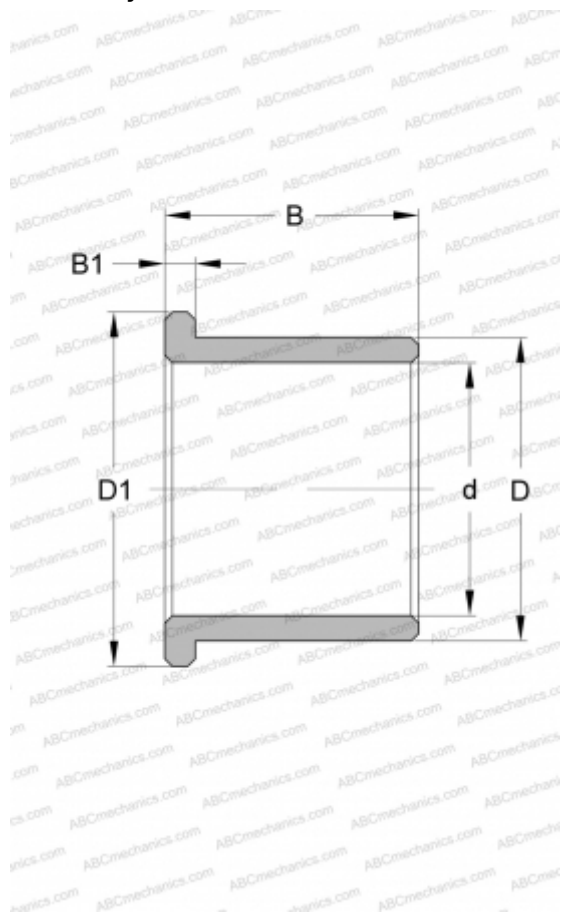

## PBMF 071208 M1 SKF

Втулки подшипников скольжения

ТИП: Подшипники скольжения, Втулки, упорные шайбы и полосы, Втулки, С буртиком, Бронзовые втулки (SKF)



### Технические характеристики

#### РАЗМЕРЫ, ММ

d	7,000
D	12,000
D1	16,000
B	8,000
B1	3,000

#### ПРОИЗВОДИТЕЛЬ

[SKF](#)

