

PBMF 101608 M1 SKF

Втулки подшипников скольжения

ТИП: Подшипники скольжения, Втулки, упорные шайбы и полосы, Втулки, С буртиком, Бронзовые втулки (SKF)

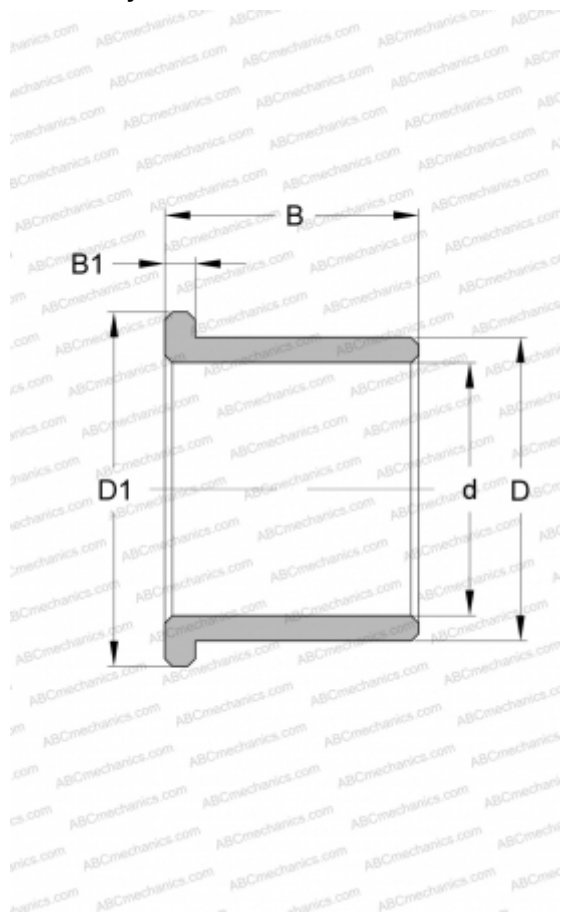

Технические характеристики

РАЗМЕРЫ, ММ

d	10,000
D	16,000
D1	20,000
B	8,000
B1	3,000

ПРОИЗВОДИТЕЛЬ

[SKF](#)