

# PBMF 142010 M1G1 SKF

Втулки подшипников скольжения

ТИП: Подшипники скольжения, Втулки, упорные шайбы и полосы, Втулки, С буртиком, Бронзовые втулки (SKF)

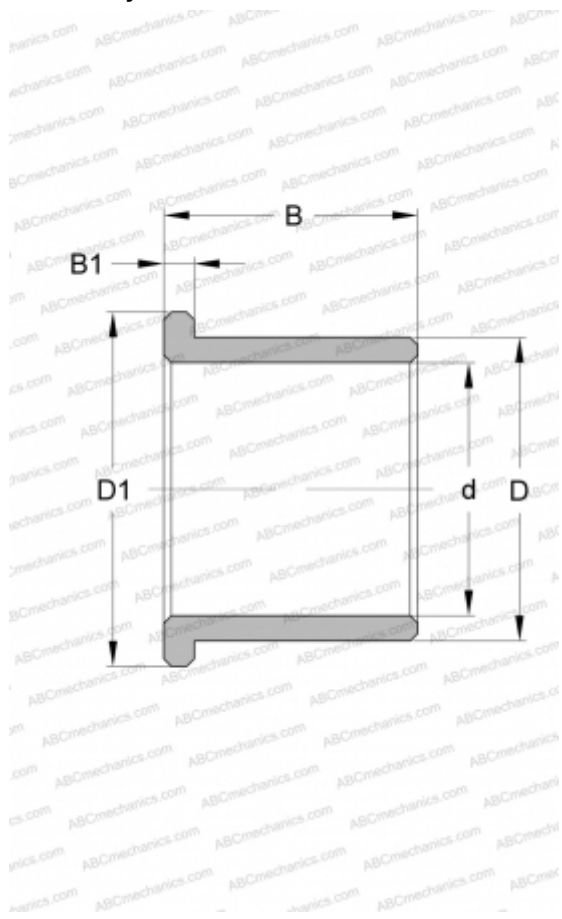

## Технические характеристики

### РАЗМЕРЫ, ММ

d	14,000
D	20,000
D1	25,000
B	10,000
B1	3,000

### ПРОИЗВОДИТЕЛЬ

[SKF](#)