

## PBMF 152216 M1G1 SKF

Втулки подшипников скольжения

ТИП: Подшипники скольжения, Втулки, упорные шайбы и полосы, Втулки, С буртиком, Бронзовые втулки (SKF)

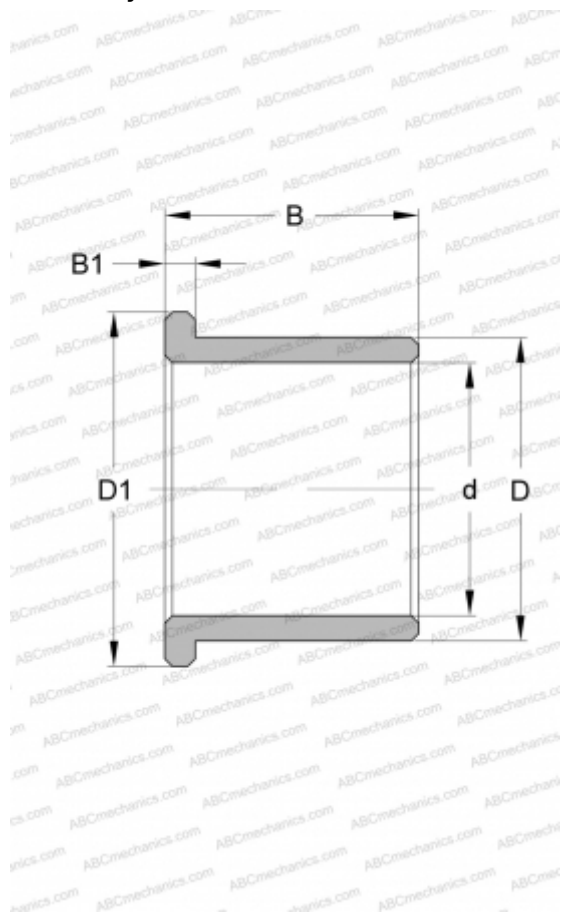

### Технические характеристики

#### РАЗМЕРЫ, ММ

d	15,000
D	22,000
D1	28,000
B	16,000
B1	3,000

#### ПРОИЗВОДИТЕЛЬ

[SKF](#)