

PBMF 182516 M1G1 SKF

Втулки подшипников скольжения

ТИП: Подшипники скольжения, Втулки, упорные шайбы и полосы, Втулки, С буртиком, Бронзовые втулки (SKF)

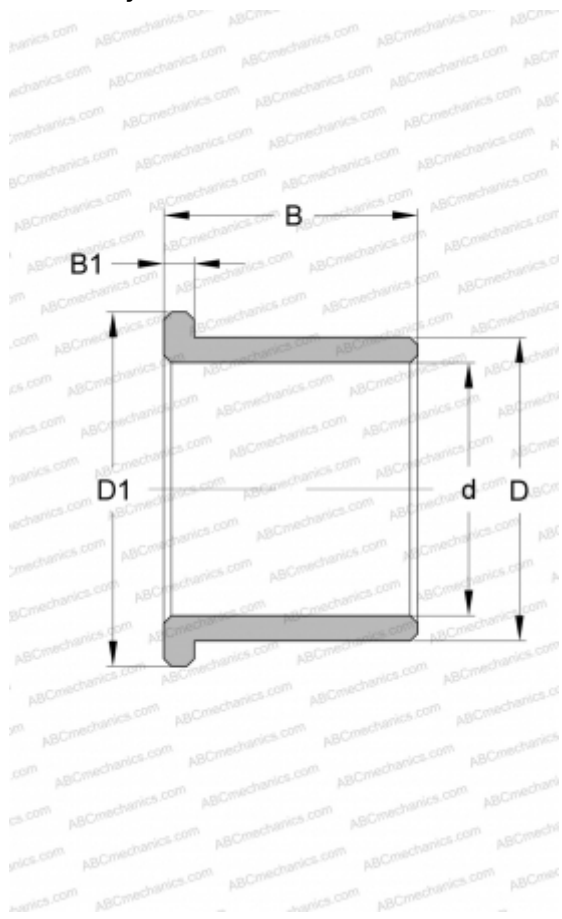

Технические характеристики

РАЗМЕРЫ, ММ

d	18,000
D	25,000
D1	32,000
B	16,000
B1	4,000

ПРОИЗВОДИТЕЛЬ

[SKF](#)