

PBMF 354520 M1G1 SKF

Втулки подшипников скольжения

ТИП: Подшипники скольжения, Втулки, упорные шайбы и полосы, Втулки, С буртиком, Бронзовые втулки (SKF)

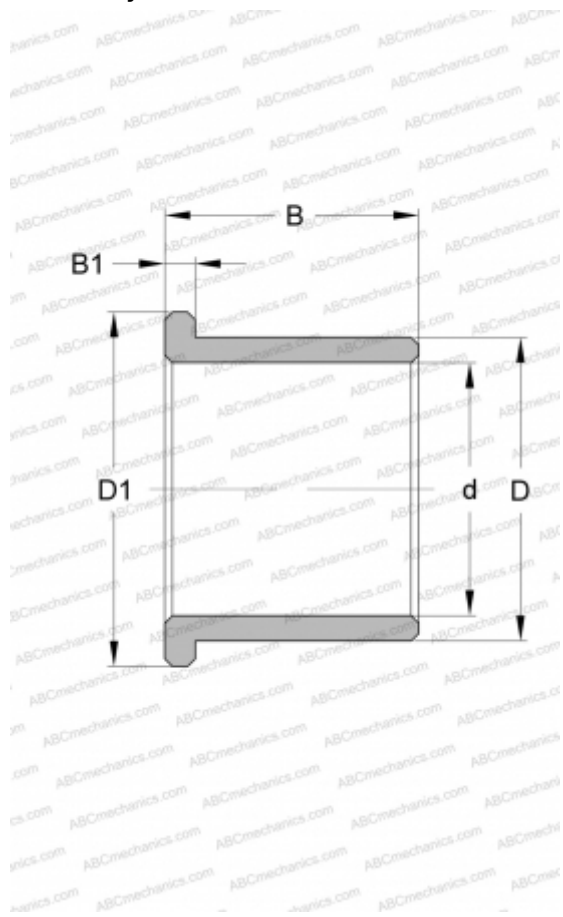

Технические характеристики

РАЗМЕРЫ, ММ

d	35,000
D	45,000
D1	55,000
B	20,000
B1	5,000

ПРОИЗВОДИТЕЛЬ

[SKF](#)