

PBMF 405040 M1G1 SKF

Втулки подшипников скольжения

ТИП: Подшипники скольжения, Втулки, упорные шайбы и полосы, Втулки, С буртиком, Бронзовые втулки (SKF)

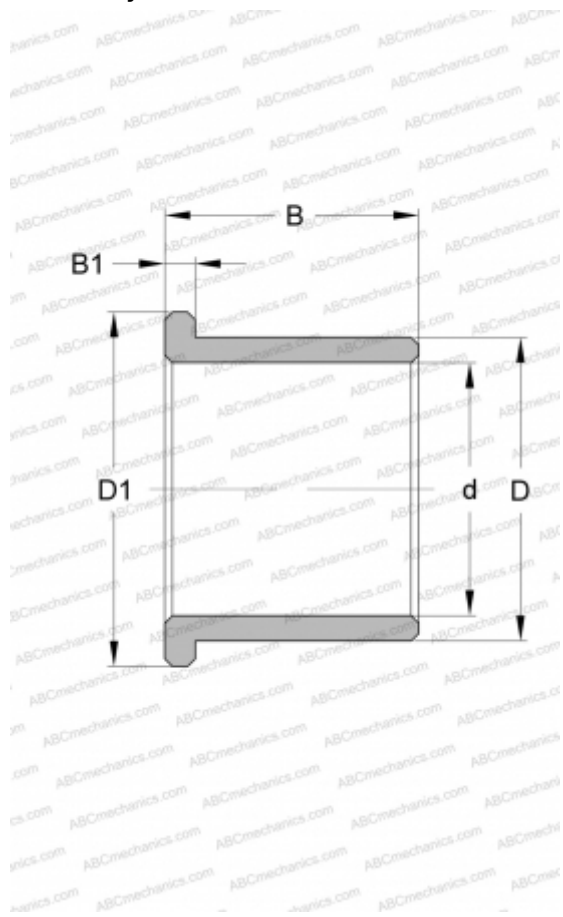

Технические характеристики

РАЗМЕРЫ, ММ

d	40,000
D	50,000
D1	60,000
B	40,000
B1	6,000

ПРОИЗВОДИТЕЛЬ

[SKF](#)