

PBMF 506050 M1G1 SKF

Втулки подшипников скольжения

ТИП: Подшипники скольжения, Втулки, упорные шайбы и полосы, Втулки, С буртиком, Бронзовые втулки (SKF)

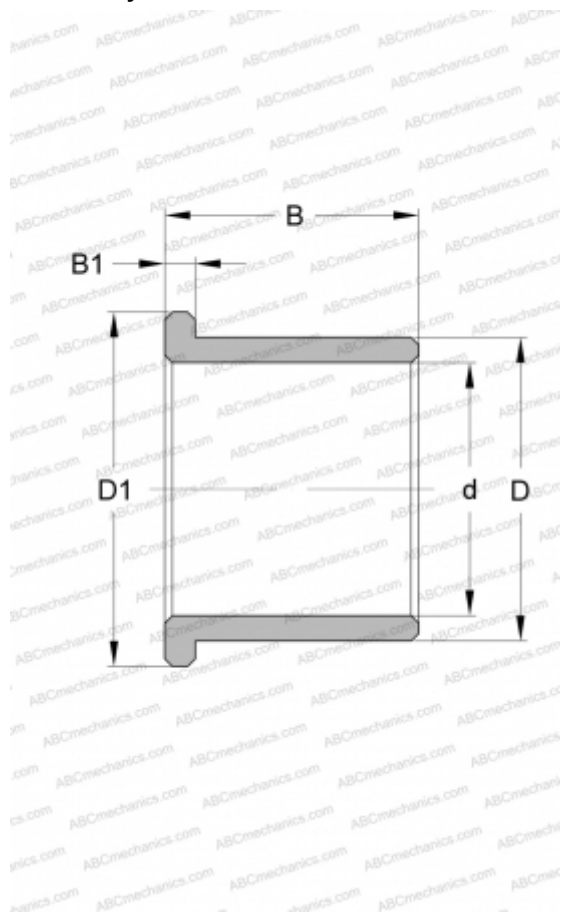

Технические характеристики

РАЗМЕРЫ, ММ

d	50,000
D	60,000
D1	70,000
B	50,000
B1	6,000

ПРОИЗВОДИТЕЛЬ

[SKF](#)