

PBMF 557050 M1G1 SKF

Втулки подшипников скольжения

ТИП: Подшипники скольжения, Втулки, упорные шайбы и полосы, Втулки, С буртиком,
Бронзовые втулки (SKF)

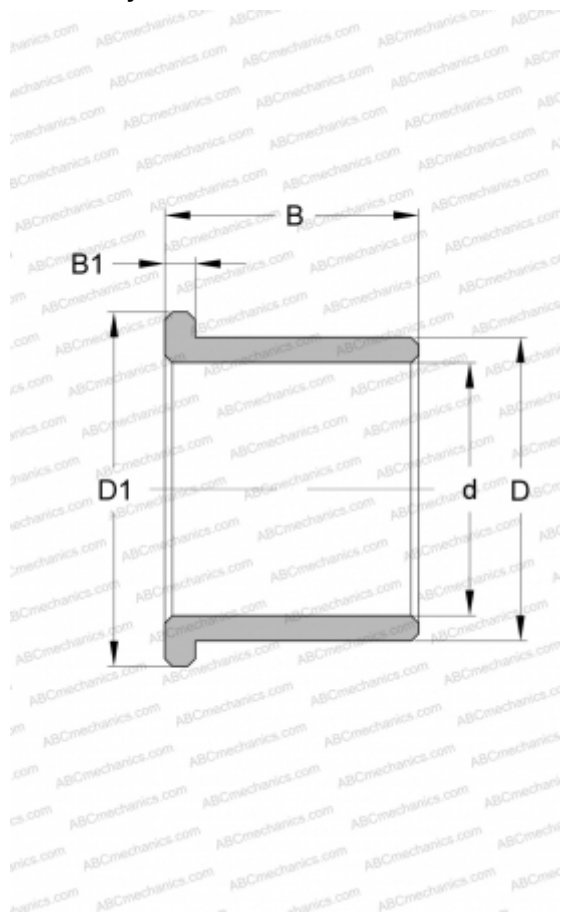

Технические характеристики

РАЗМЕРЫ, ММ

d	55,000
D	70,000
D1	80,000
B	50,000
B1	8,000

ПРОИЗВОДИТЕЛЬ

[SKF](#)