

PBMF 8510040 M1G1 SKF

Втулки подшипников скольжения

ТИП: Подшипники скольжения, Втулки, упорные шайбы и полосы, Втулки, С буртиком, Бронзовые втулки (SKF)

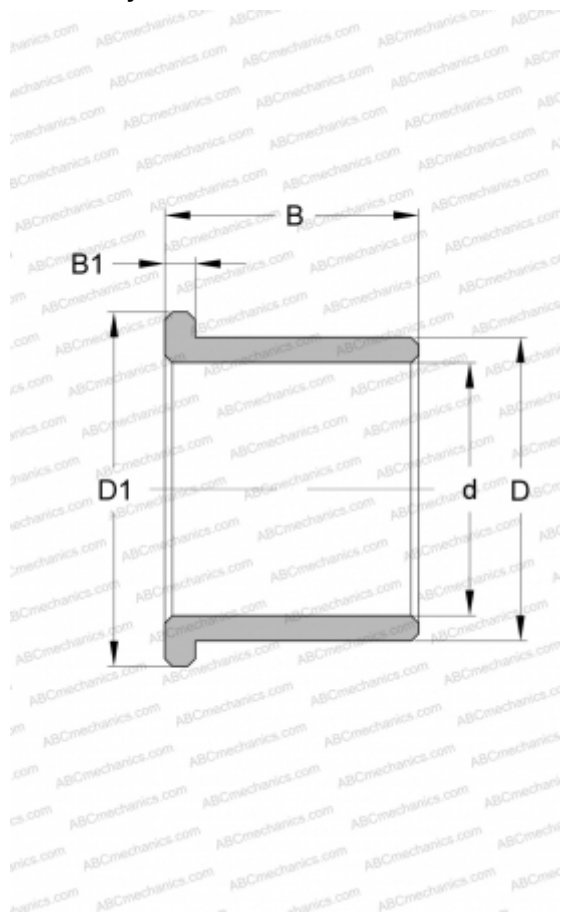

Технические характеристики

РАЗМЕРЫ, ММ

d	85,000
D	100,000
D1	110,000
B	40,000
B1	8,000

ПРОИЗВОДИТЕЛЬ

[SKF](#)