

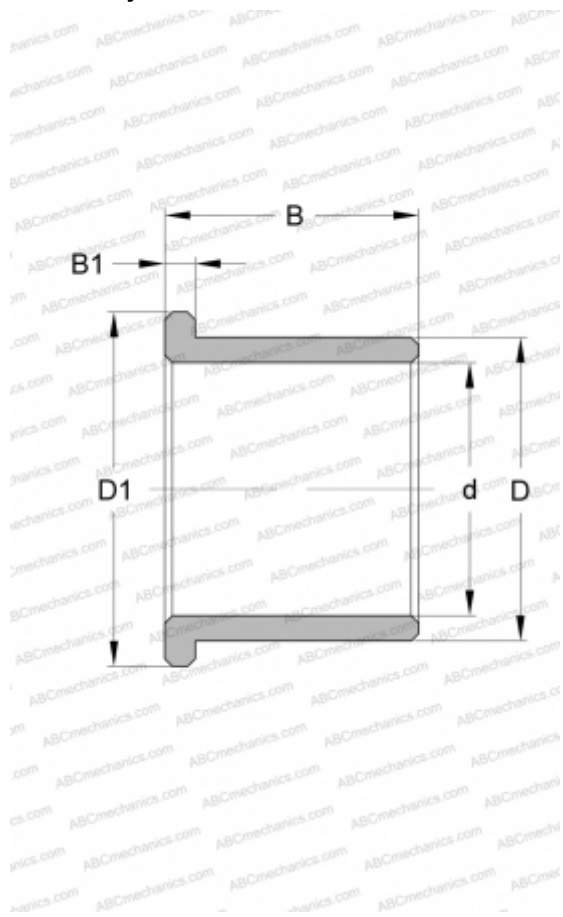

## PBMF 10012050 M1G1 SKF

Втулки подшипников скольжения

ТИП: Подшипники скольжения, Втулки, упорные шайбы и полосы, Втулки, С буртиком, Бронзовые втулки (SKF)



### Технические характеристики

#### РАЗМЕРЫ, ММ

d	100,000
D	120,000
D1	130,000
B	50,000
B1	8,000

#### ПРОИЗВОДИТЕЛЬ

[SKF](#)

