

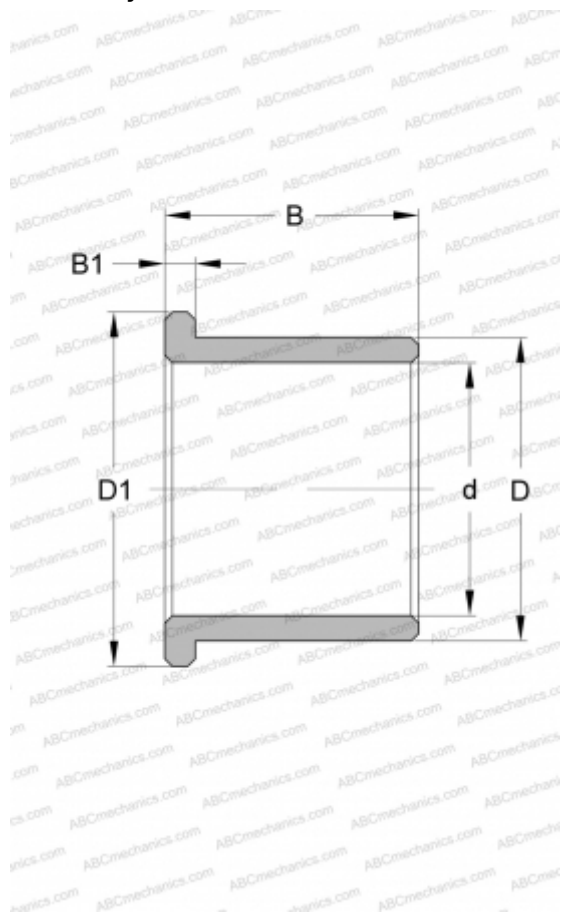

## PBMF 10512580 M1G1 SKF

Втулки подшипников скольжения

ТИП: Подшипники скольжения, Втулки, упорные шайбы и полосы, Втулки, С буртиком, Бронзовые втулки (SKF)



### Технические характеристики

#### РАЗМЕРЫ, ММ

d	105,000
D	125,000
D1	135,000
B	80,000
B1	8,000

#### ПРОИЗВОДИТЕЛЬ

[SKF](#)

