

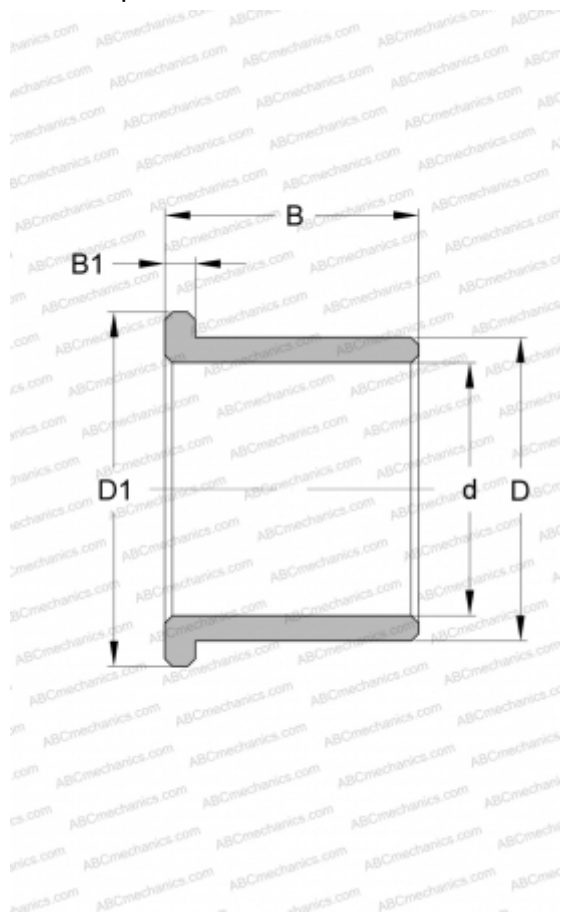

## PSMF 030504 A51 SKF

Втулки подшипников скольжения

ТИП: Подшипники скольжения, Втулки, упорные шайбы и полосы, Втулки, С буртиком, Из спечённого бронзового композитного материала (SKF)



### Технические характеристики

#### РАЗМЕРЫ, ММ

d	3,000
D	5,000
D1	8,000
B	4,000
B1	1,500

#### ПРОИЗВОДИТЕЛЬ

[SKF](#)

