

PSMF 050904 A51 SKF

Втулки подшипников скольжения

ТИП: Подшипники скольжения, Втулки, упорные шайбы и полосы, Втулки, С буртиком, Из спечённого бронзового композитного материала (SKF)

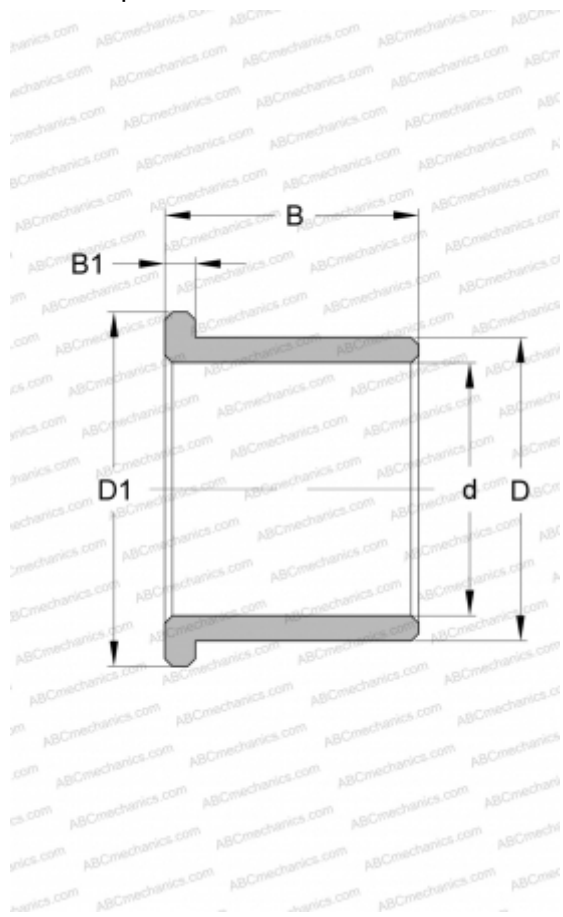

Технические характеристики

РАЗМЕРЫ, ММ

d	5,000
D	9,000
D1	13,000
B	4,000
B1	2,000

ПРОИЗВОДИТЕЛЬ

[SKF](#)