

PRMF 202316 SKF

Втулки подшипников скольжения

ТИП: Подшипники скольжения, Втулки, упорные шайбы и полосы, Втулки, С буртиком, Сформированные из полосы бронзы (SKF)

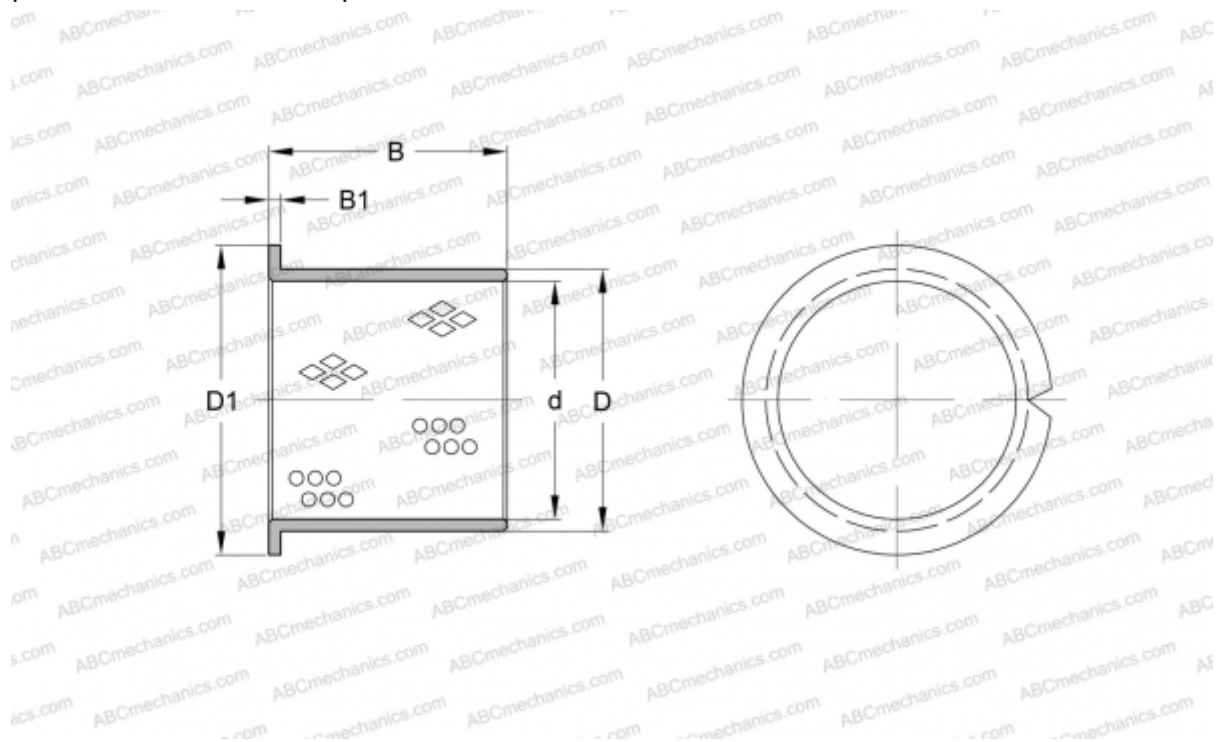

Технические характеристики

РАЗМЕРЫ, ММ

d	20,000
D	23,000
D1	30,000
B	16,000
B1	1,500

ПРОИЗВОДИТЕЛЬ

[SKF](http://www.skf.com)