

PRMF 252815 SKF

Втулки подшипников скольжения

ТИП: Подшипники скольжения, Втулки, упорные шайбы и полосы, Втулки, С буртиком, Сформированные из полосы бронзы (SKF)

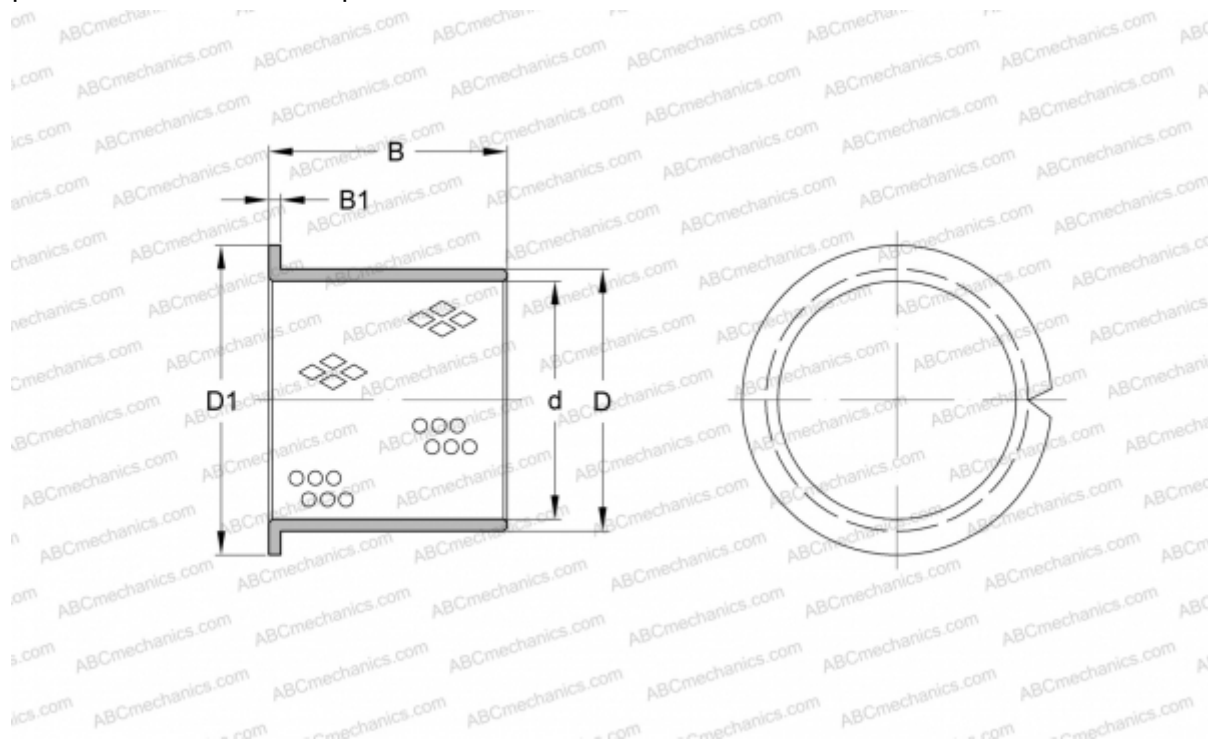

Технические характеристики

РАЗМЕРЫ, ММ

d	25,000
D	28,000
D1	35,000
B	15,000
B1	1,500

ПРОИЗВОДИТЕЛЬ

[SKF](http://www.skf.com)