

## PPMF 141612 SKF

Втулки подшипников скольжения

ТИП: Подшипники скольжения, Втулки, упорные шайбы и полосы, Втулки, С буртиком, Из полиамида с PTFE (SKF)

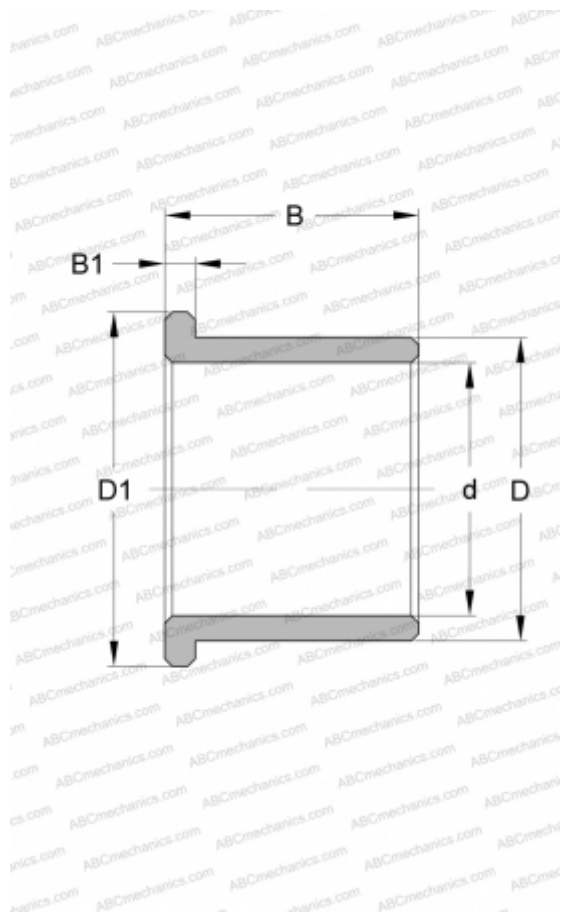

### Технические характеристики

#### РАЗМЕРЫ, ММ

d	14,000
D	16,000
D1	22,000
B	12,000
B1	1,000

#### ПРОИЗВОДИТЕЛЬ

[SKF](#)