

EGW20-E40 INA

Упорные шайбы

ТИП: Подшипники скольжения, Втулки, упорные шайбы и полосы, Упорные шайбы, Необслуживаемые, со стальной основой (INA)

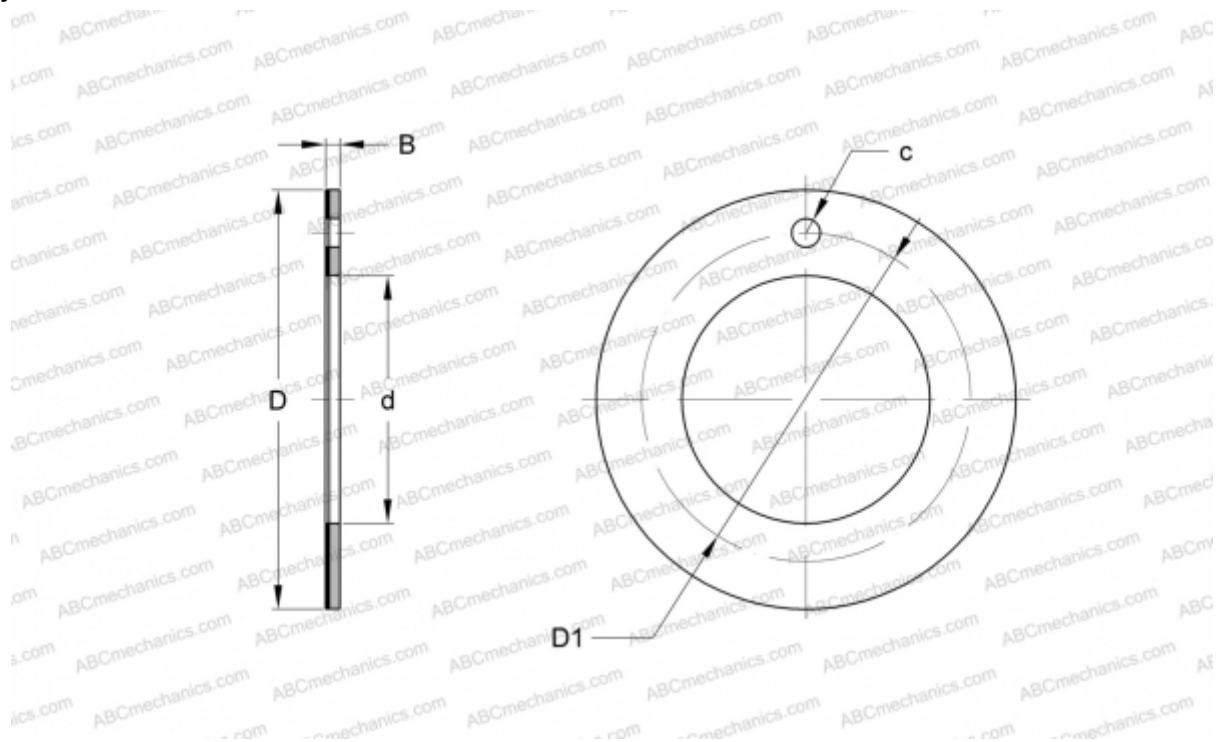

Технические характеристики

РАЗМЕРЫ, ММ

d	20,000
D	36,000
D1	28,000
B	1,500
c	3,000

ПРОИЗВОДИТЕЛЬ

[INA](#)

ЗАМЕНЯЕТ

PAW20-P14