

## EGW26-E40-B INA

Упорные шайбы

ТИП: Подшипники скольжения, Втулки, упорные шайбы и полосы, Упорные шайбы, Необслуживаемые, с основой из бронзы (INA)

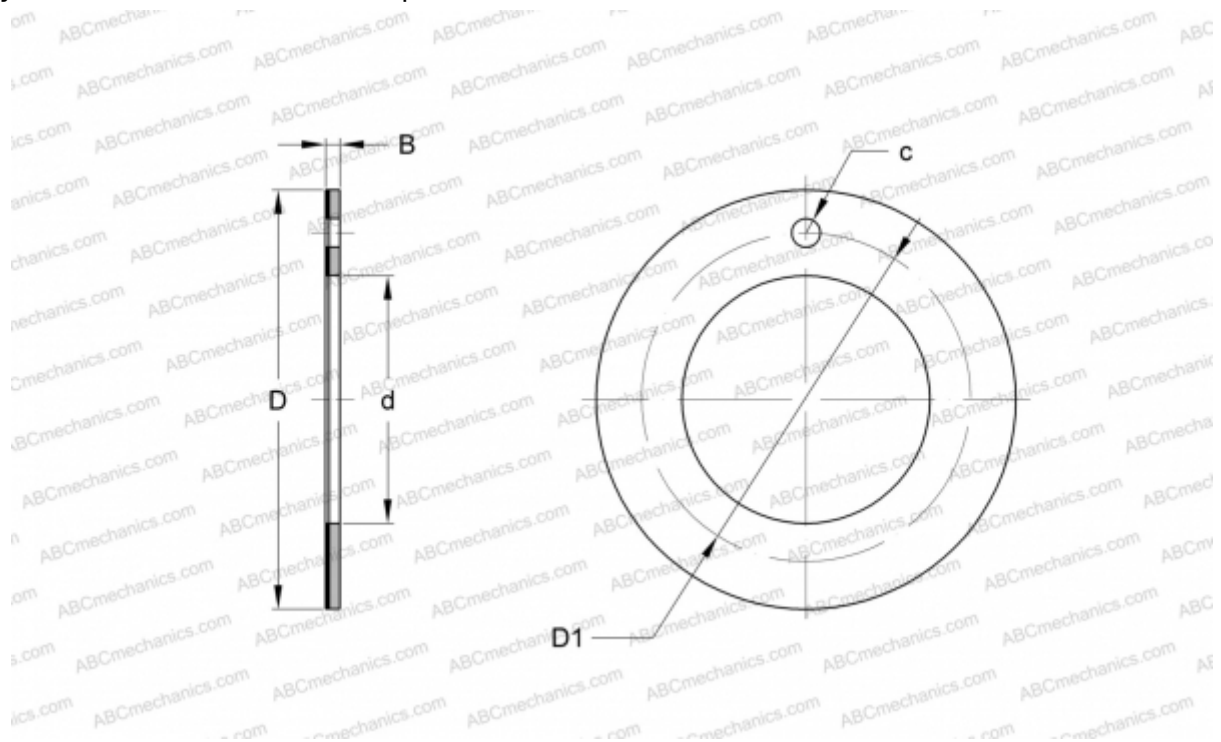

### Технические характеристики

#### РАЗМЕРЫ, ММ

d	26,000
D	44,000
D1	35,000
B	1,500
c	3,000

**МАССА, КГ** 0,012

**ПРОИЗВОДИТЕЛЬ** [INA](http://www.ina.com)

#### ЗАМЕНЯЕТ

PAW26-P11