

EGW32-E40-B INA

Упорные шайбы

ТИП: Подшипники скольжения, Втулки, упорные шайбы и полосы, Упорные шайбы, Необслуживаемые, с основой из бронзы (INA)

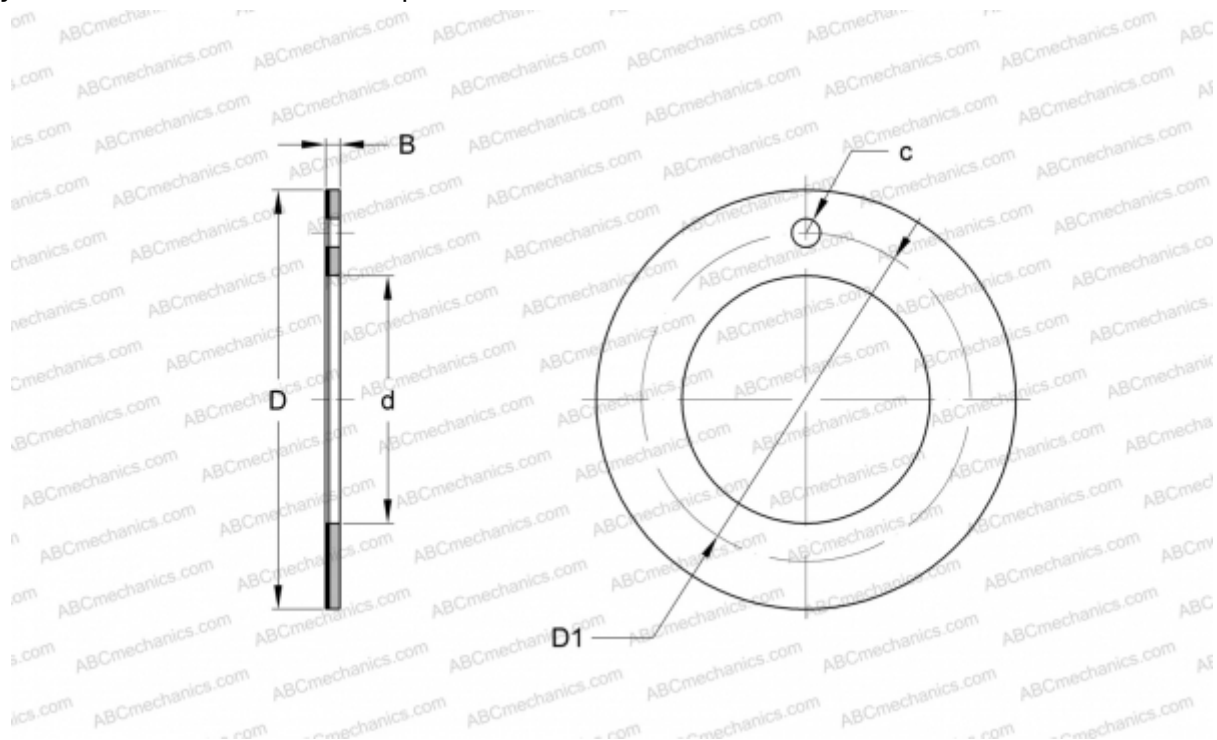

Технические характеристики

РАЗМЕРЫ, ММ

d	32,000
D	54,000
D1	43,000
B	1,500
c	4,000

МАССА, КГ 0,018

ПРОИЗВОДИТЕЛЬ [INA](http://www.ina.com)

ЗАМЕНЯЕТ

PAW32-P11