

## EGW52-E40-B INA

Упорные шайбы

ТИП: Подшипники скольжения, Втулки, упорные шайбы и полосы, Упорные шайбы, Необслуживаемые, с основой из бронзы (INA)

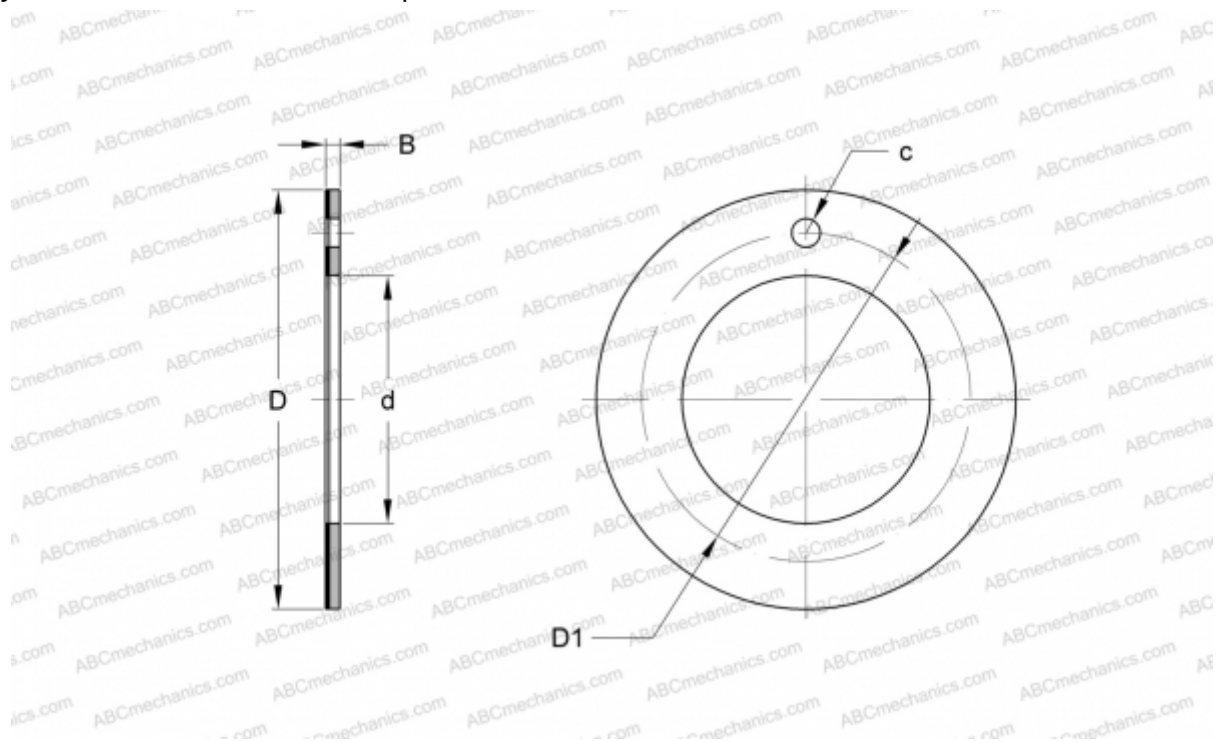

### Технические характеристики

#### РАЗМЕРЫ, ММ

d	52,000
D	78,000
D1	65,000
B	2,000
c	4,000

**МАССА, КГ** 0,044

**ПРОИЗВОДИТЕЛЬ** [INA](http://www.ina.com)

#### ЗАМЕНЯЕТ

PAW52-P11