

EGW14-E50 INA

Упорные шайбы

ТИП: Подшипники скольжения, Втулки, упорные шайбы и полосы, Упорные шайбы, Малообслуживаемые, со стальной основой и смазочными карманами (INA)

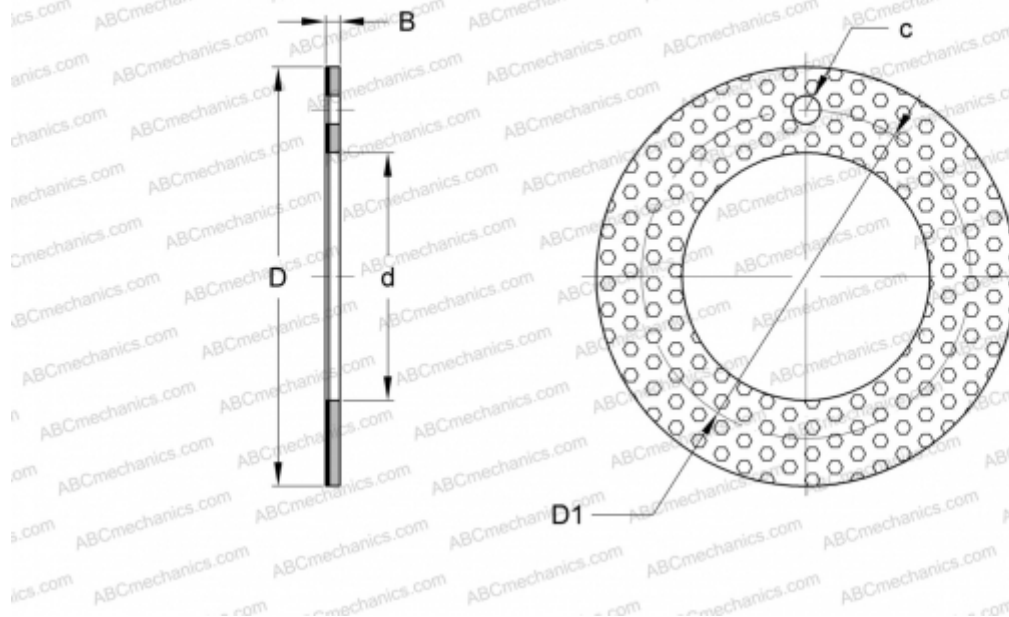

Технические характеристики

РАЗМЕРЫ, ММ

d	14,000
D	26,000
D1	20,000
B	1,500
c	2,000

ПРОИЗВОДИТЕЛЬ

[INA](#)

ЗАМЕНЯЕТ

PAW14-P20