

## EGW20-E50 INA

Упорные шайбы

ТИП: Подшипники скольжения, Втулки, упорные шайбы и полосы, Упорные шайбы, Малообслуживаемые, со стальной основой и смазочными карманами (INA)

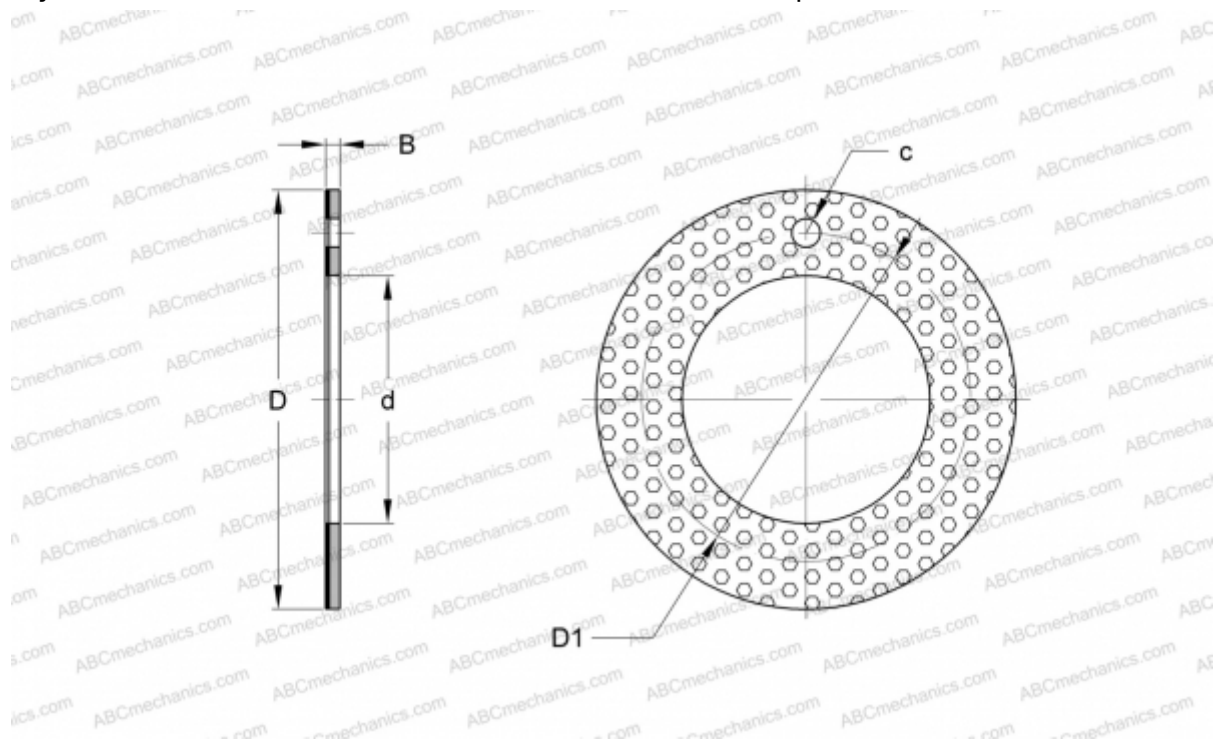

### Технические характеристики

#### РАЗМЕРЫ, ММ

d	20,000
D	36,000
D1	28,000
B	1,500
c	3,000

#### ПРОИЗВОДИТЕЛЬ

[INA](#)

#### ЗАМЕНЯЕТ

PAW20-P20