

EGW26-E50 INA

Упорные шайбы

ТИП: Подшипники скольжения, Втулки, упорные шайбы и полосы, Упорные шайбы, Малообслуживаемые, со стальной основой и смазочными карманами (INA)

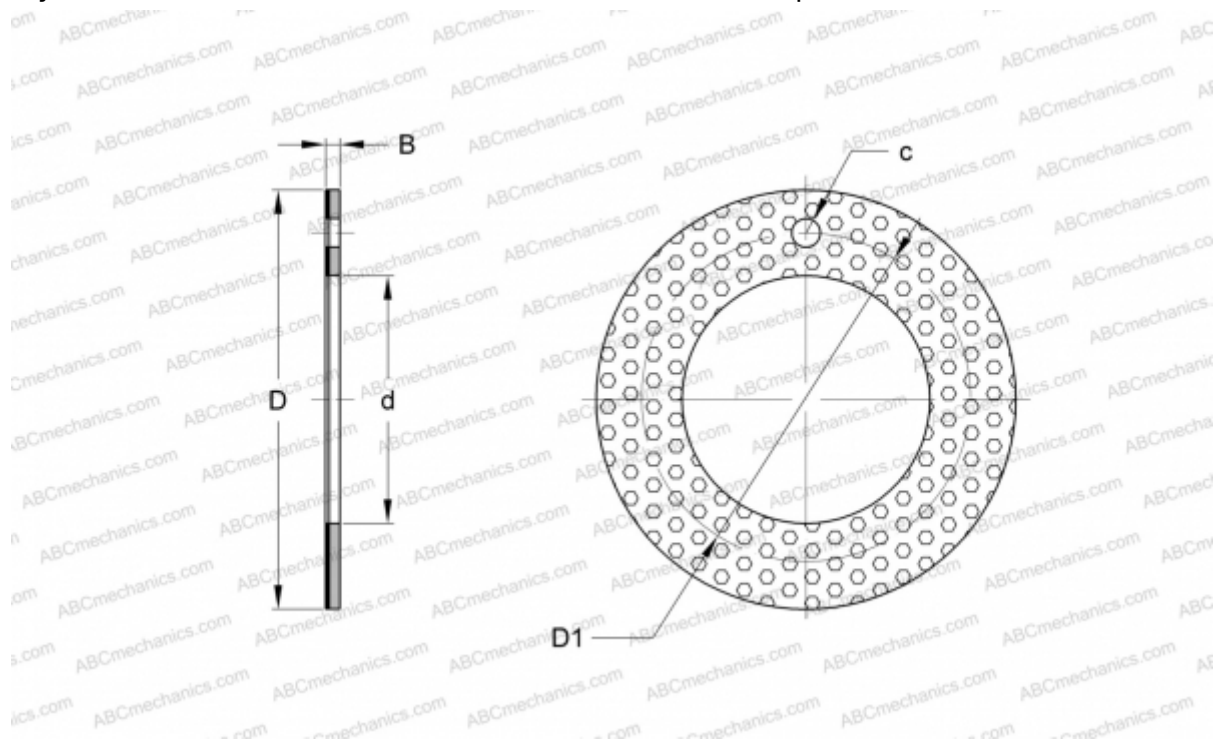

Технические характеристики

РАЗМЕРЫ, ММ

d	26,000
D	44,000
D1	35,000
B	1,500
c	3,000

ПРОИЗВОДИТЕЛЬ

[INA](#)

ЗАМЕНЯЕТ

PAW26-P20